



Navodila za uporabo



LED POWERBANK SVETILKA 1500 LUMEN



Distributer:

EIE Import GmbH
Hofer Straße 5
4642 Sattledt
AUSTRIA

POPRODAJNA PODPORA

822286

Prosimo, oglasite se v vam najbližji
HOFERjevi poslovalnici.

IZDELEK:
822286

03/2023

3

LETA
GARANCIJE

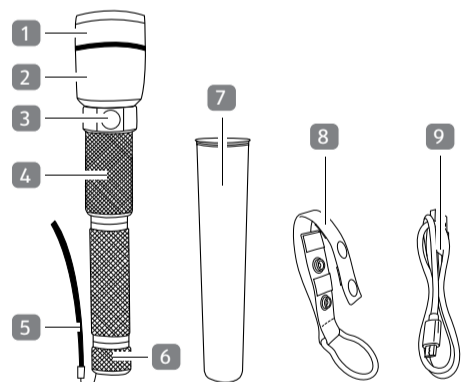

Preizkusite zdaj

Scannen Sie einfach mit Ihrem Smartphone den QR-Code und erfahren Sie mehr über Ihr neu erworbenes ALDI-Produkt.

Pri uporabi bralnika kod QR lahko nastanejo stroški povezave z internetom, kar je odvisno od vrste vaše naročnine.

Splošno

Preberite in shranite navodila za uporabo



Ta navodila za uporabo spadajo k tej LED Powerbank svetilki 1500 lumen (v nadaljevanju imenovana „izdelek“). Vsebujejo pomembne informacije o zagonu in uporabi.

Pred začetkom uporabe izdelka natančno preberite navodila za uporabo. To velja zlasti za varnostne napotke. Neupoštevanje navodil za uporabo lahko privede do telesnih poškodb ali škode na izdelku.

Navodila za uporabotemeljijo na standardih in predpisih, ki veljajo v Evropski uniji. V tujini upoštevajte tudi predpise in zakone posamezne države.

Navodila za uporabo shranite za poznejšo uporabo. Če izdelek izročite tretjim osebam, jim hkrati z njim obvezno izročite ta navodila za uporabo.

Če potrebujete elektronske izvode navodil za uporabo, se obrnite na poprodajno podporo.

Namenska uporaba

Izdelek je zasnovan izključno za osvetljevanje predmetov na prostem in v notranjih prostorih ter za polnjenje elektronskih naprav (npr. mobilnih telefonov in kamer). Namenjen je izključno za zasebno uporabo in ni primeren za poslovno uporabo.

Izdelek uporabljajte samo na način, opisan v teh navodilih za uporabo. Vsaka drugačna uporaba velja za nenamensko in lahko povzroči materialno škodo ali poškoduje ljudi.

Izdelovalec ali prodajalec ne prevzema nobenega jamstva za telesne poškodbe in škodo, nastalo zaradi nenamenske ali napačne uporabe.

Razlaga znakov

V navodilih za uporabo, na izdelku ali embalaži so uporabljeni naslednji simboli.



Izjava o skladnosti (glejte poglavje „Izjava o skladnosti“): Izdelki, označeni s tem simbolom, izpolnjujejo vse predpise Skupnosti v Evropskem gospodarskem prostoru, ki jih je treba upoštevati.

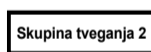

LED svetilka spada v skupino tveganja 2. Nepravilna uporaba izdelka lahko privede do poškodb oči in kože.



Ne glejte v aktiven svetlobni vir! Svetilka mora biti nameščena tako, da ni pričakovati daljšega gledanja v svetilko na razdalji, ki je bližja od 3,36 m.



Izdelek je zaščiten pred vdorom majhnih tujkov (s premerom, večjim od 1 mm) in pred brizgano vodo iz vseh smeri.



Izdelek izpolnjuje zahteve razreda zaščite III.

Varnost

Razlaga napotkov

V navodilih za uporabo se uporabljajo naslednji simboli in opozorilne besede.



OPOZORILO!

Ta opozorilni simbol/opozorilna beseda označuje nevarnost s srednjo stopnjo tveganja, zaradi katere lahko, če se ji ne izognemo, pride do smrti ali hudih telesnih poškodb.

OBVESTILO!

Ta opozorilna beseda opozarja na možnost materialne škode.

Splošni varnostni napotki



OPOZORILO!

Nevarnost električnega udara!

Pomanjkljiva električna napeljava ali previsoka električna napetost lahko povzročita električni udar.

- Izdelek priklopite v električno omrežje samo, če se električna napetost napajalnika ujema s podatki na tipski tablici.
- Izdelek priklopite le v zlahka dostopno električno vtičnico, da ga boste v primeru težave lahko hitro odklopili od električnega omrežja.
- Izdelka ne uporabljajte, če je poškodovan ali če je okvarjen kabel USB.
- Ne odpirajte ohišja, ampak popravilo prepustite strokovnjakom. V ta namen se obrnite na ustrežni servis. V primerih samostojno izvedenih popravil, napačnega priklopa ali nepravilnega upravljanja bodo jamstveni in garancijski zahtevki zavrnjeni.
- Pri popravilih smete uporabiti le dele, ki ustrezajo prvotnim podatkom o napravi. V tem izdelku so električni in mehanski deli, ki so nujno potrebni za zaščito pred viri nevarnosti.
- Izdelka ali kabla USB ne potaplajte v vodo ali druge tekočine.
- Izdelka in kabla USB ne izpostavljajte odprtemu ognju in vročim površinam.
- Kabla USB ne prepogibajte in ne polagajte čez ostre robove.
- Izdelka ne postavljajte tako, da bi lahko padel v kopalno kad ali umivalnik.
- Nikoli ne prijemajte za električno napravo, če je padla v vodo. V takem primeru takoj odklopite kabel USB.
- V ohišje ne potiskajte nobenih predmetov.
- Izdelek vedno izklopite in odklopite kabel USB, če je izdelek popolnoma napolnjen, ga ne uporabljate več, ga čistite, ali v primeru motnje.



OPOZORILO!

Nevarnost eksplozije!

Če se akumulatorske baterije prekomerno pregrejejo, lahko eksplodirajo.

- Izdelka ne segrevajte.

- Izdelka ne izpostavljajte vročim površinam.
- Izdelka ne mečite v ogenj.
- Izdelek zaščitite pred neposredno sončno svetlobo.
- Izdelka ne polnite v neposredni bližini vročih površin ali predmetov.



OPOZORILO!

Nevarnost telesnih poškodb!

Zaradi neustreznega ravnanja z izdelkom lahko pride do telesnih poškodb.

- Poskrbite, da se otroci ne bodo igrali s plastično embalažo. Med igranjem se lahko vanjo ujamejo in se zadušijo.
- Poskrbite, da se otroci, mlajši od 8 let, ne bodo približevali izdelku in kablu USB.
- Če sumite, da je bila baterija zaužita ali je v telo zašla na kakšen drug način, se takoj obrnite na zdravnika.
- Izdelka med uporabo ne puščajte brez nadzora.
- Nikoli ne glejte neposredno v svetlobni žarek, ko je izdelek vklopljen.
- Svetlobnega žarka nikoli ne usmerjajte v ljudi ali živali, še posebej ne v njihove oči.
- Če je svetlobni žarek usmerjen v oči, takoj zaprite veke in glavo umaknite stran od žarka. Če imate poškodovan vid, takoj obiščite zdravnika.
- Z optičnimi instrumenti, kot je npr. lupa, ne gledajte v svetlobni žarek.
- Svetlobnega žarka nikoli ne usmerjajte neposredno na kožo iz kratke razdalje in za daljši čas.
- Ko so akumulatorske baterije popolnoma napolnjene, če želite izdelek očistiti ali se pojavi motnja, izdelek vedno izklopite in izvlecite polnilno napravo USB iz električne vtičnice.
- Pazite, da otroci ne bodo imeli dostopa do izdelka.
- Akumulatorskih baterij izdelka ni mogoče zamenjati. Nikoli ne poskušajte zamenjati akumulatorskih baterij.
- Akumulatorske baterije izdelka polnite samo v notranjih prostorih.



OPOZORILO!

Nevarnost eksplozije in požara!

Nestrokovno ravnanje z izdelkom in akumulatorskimi baterijami lahko povzroči eksplozijo ali požar.

- Izdelka ne približujte vodi, ostalim tekočinam, odprtemu ognju in vročim površinam.
- Izdelka ne prekrivajte s predmeti ali oblačili.
- Upoštevajte varnostno razdaljo do lahko vnetljivih materialov.
- Izdelka ne izpostavljajte prekomerni toploti, kot na primer neposredni sončni svetlobi, ognju ali podobno.
- Izdelek polnite izključno s priloženo dodatno opremo.



OPOZORILO!

Nevarnost kemičnih razjed!

Iztekajoča baterijska tekočina lahko ob dotiku s kožo ali z drugimi deli telesa povzroči kemične razjede.

- Preprečite stik kože, oči in sluznic z iztekajočo baterijsko kislino. Če pride do stika, prizadeta mesta takoj sperite z obilico čiste vode in po potrebi pojdite k zdravniku.
- V primeru iztekle akumulatorske baterije obvezno nosite zaščitne rokavice in odstranite izteklo baterijsko tekočino s suho, vpojno krpo.

OBVESTILO!

Nevarnost poškodb!

Z nepravilnim ravnanjem lahko poškodujete izdelek.

- Svetlobnega vira LED tega izdelka ni mogoče zamenjati. Ko svetlobni vir doseže konec svoje življenjske dobe, je treba zamenjati celoten izdelek.
- Prenosni polnilnik uporabljajte samo v dobro prezračevanem, suhem in čistem okolju. Prenosnega polnilnika nikoli je ne uporabljajte v vlažnih prostorih ali na dežju.
- Izdelka nikoli ne postavljajte na vroče površine ali v njihovo bližino (npr. plošče štedilnikov).
- Pazite, da kabel USB ne bo prišel v stik z vročimi deli.
- Izdelka nikoli ne izpostavljajte visokim temperaturam, ekstremnemu mrazu ali vremenskim razmeram.
- Če izdelka dalj časa ne boste uporabljali, ga pred shranjevanjem napolnite do konca, da preprečite popolno izpraznitev baterij.
- Med delovanjem zaprite pokrov.

Opis izdelka

Izdelek je zasnovan izključno za osvetljevanje predmetov na prostem in v notranjih prostorih ter za polnjenje elektronskih naprav (npr. mobilnih telefonov in kamer).

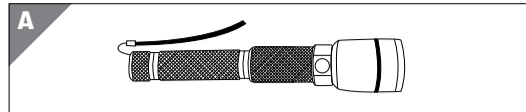

Prva uporaba

Preverjanje izdelka in vsebine kompleta

OBVESTILO!

Nevarnost poškodb!

Če embalažo neprevidno odprete z ostrim nožem ali drugimi koničastimi predmeti, lahko hitro poškodujete izdelek.

- Zato embalažo odpirajte zelo previdno.

1. Vzemite izdelek iz embalaže.
2. Preverite, ali so v kompletu vsi deli (glejte **poglavje „Vsebina kompleta“**).
3. Preverite, ali so na izdelku ali posameznih delih vidne poškodbe. V tem primeru izdelka ne uporabljajte. Obrnite se na izdajatelja jamstva, kot je opisano na garancijskem listu.

Polnjenje

Izdelek pred prvo uporabo in ob pojemajoči intenziteti svetlobe napolnite do konca. Izdelek pred vsakim polnjenjem vedno izklopite. Izdelka med polnjenjem ni mogoče uporabljati.

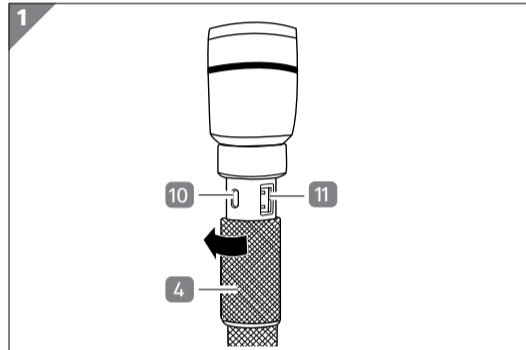

10 Priključek mikro USB

11 Priključek USB

1. Obrčajte pokrivalo **4** v levo, dokler ne bo priključek mikro USB **10** dostopen (glejte **sl. 1**).
2. Vtaknite manjši konec kabla USB **9** v priključek mikro USB.
3. Za polnjenje večji konec kabla USB povežite z združljivim virom toka USB (npr. osebni računalnik, prenosnik ali napajalnik USB). Med polnjenjem LED lučka v tipki za vklop/izklop **3** sveti rdeče.
4. Lučka LED v tipki za vklop/izklop sveti zeleno, ko je izdelek popolnoma napolnjen. Ločite kabel USB od priključka mikro USB in vira toka USB.
5. Obrnite pokrivalo v desno, da ga pravilno zaprete.

Uporaba

Vklop žepne svetilke in izbira načina delovanja

Izberete lahko enega od naslednjih treh načinov delovanja:

- polna intenziteta svetlobe (100 %)
- zmanjšana intenziteta svetlobe (50 %)
- način SOS (utripanje)

Način delovanja izberete na naslednji način:

1. Enkrat pritisnite tipko za vklop/izklop **3**, da vklopite žepno svetilko s polno intenziteto svetlobe (100 %).
2. Tipko za vklop/izklop pritisnite drugič, da vklopite žepno svetilko z zmanjšano intenziteto svetlobe (50 %).
3. Pritisnite tipko za vklop/izklop tretjič, da vklopite žepno svetilko v načinu SOS (utripanje).

Izklop žepne svetilke

- Tipko za vklop/izklop **3** pritisnite enkrat, da žepno svetilko izklopite.

Povečanje ali zmanjšanje svetlobnega žarka

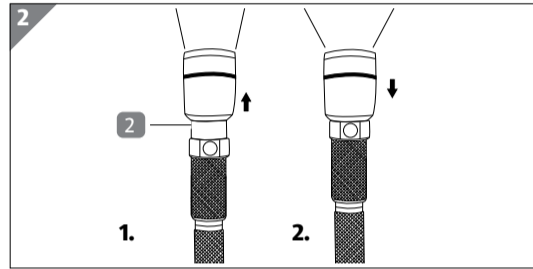

- Nastavek leče **2** potisnite naprej, da svetlobni žarek močneje izostrite (glejte 1. korak na **sl. 2**). Ta nastavek je primerna za osvetlitev manjših predelov ali za iskanje predmetov na večjo razdaljo.
- Nastavek leče povlecite nazaj, da ostrino žarka zmanjšate (glejte 2. korak na **sl. 2**). Ta nastavek je primerna za osvetlitev večjih predelov v neposredni okolici.

Uporaba razpršilnika svetlobe

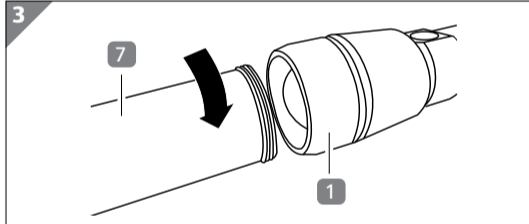

- Žepno svetilko lahko uporabljate kot opozorilno svetilko, tako da namestite razpršilnik svetlobe **7**. V ta namen vrtite razpršilnik svetlobe v smeri urnega kazalca, da ga pritrdite na obroč nastavka **1** (glejte **sl. 3**).

Uporaba traku za nošenje

- Trak za nošenje **5** nataknete na zapestje, da preprečite nenameren padec izdelka in posledične poškodbe.

Uporaba zanke za pas

1. Pritrdite zanko za pas **8** s kovinskimi pritisknimi gumbi na svoj pas.
2. Izdelek vtaknite v kovinski obroč zanke za pas, da ga fiksirate.

Polnjenje drugih elektronskih naprav

Akumulatorske baterije se lahko uporabljajo kot prenosni polnilnik za polnjenje drugih elektronskih naprav. Med tem ko izdelek uporabljate kot prenosno polnilno napravo, ga ni mogoče vklopiti.

1. Obrčajte pokrivalo **4** v levo, dokler priključek USB **11** ne bo dostopen (glejte **sl. 1**).
2. Vtaknite večji konec kabla USB **9** v priključek USB.
3. Vtaknite manjši konec kabla USB v priključek mikro USB na svoji elektronski napravi. Postopek polnjenja za vašo elektronsko napravo se zažene samodejno. Priloženi kabel USB lahko uporabljate samo za polnjenje naprav s priključkom mikro USB. Če želite polniti naprave z drugimi tipi priključkov, uporabite kabel proizvajalca naprave.
4. Ko je postopek polnjenja končan, odklopite kabel USB iz izdelka in vaše elektronske naprave.
5. Obrnite pokrivalo v desno, da ga pravilno zaprete.

Čiščenje in vzdrževanje

OBVESTILO!

Nevarnost poškodb!

Zaradi neustreznega ravnanja se lahko izdelek poškoduje.

- Pri čiščenju ne uporabljajte agresivnih čistilnih sredstev, krtač s kovinskimi ali najlonskimi ščetinami ter ostrih ali kovinskih pripomočkov za čiščenje, kot so noži, trde lopatice in podobno. Ti lahko poškodujejo površine izdelka.
- Izdelka in kabla USB za čiščenje ne potaplajte v vodo in ju ne držite pod tekočo vodo. Nikoli ju ne pomivajte v pomivalnem stroju. S tem bi ju uničili.

Čiščenje

- Ohišje izdelka očistite z vlažno krpo. Nato ga temeljito osušite s suho krpo.
- Lečo v obroču nastavka **1** očistite z mehko krpo, da ne opraskate površine leče. Obroč nastavka lahko po potrebi odvijete in odstranite lečo, da jo očistite. Za odstranjevanje trdovratne umazanije uporabite čistilo za steklo ali čistilni alkohol.

Shranjevanje

Pred shranjevanjem morajo biti vsi deli povsem suhi.

- Izdelek pred shranjevanjem napolnite do konca (glejte poglavje „Polnjenje“).
- Izdelek shranjujte na čistem in suhem mestu.
- Pazite, da otroci ne bodo imeli dostopa do izdelka.

Tehnični podatki

Izdelek:	822286
Moč prenosnega polnilnika:	5 V, 1 A
Razred zaščite:	III
Akumulatorske baterije:	2× 18650 litijeva baterija, 2000 mAh
LED:	Cree XHP50-LED čip
Moč LED-lučke:	20 W
Svetlobni tok:	pribl. 1500 lumnov (+/- 10 %)

Skupina tveganja

(skladno z EN 62471:2008):2

Stopnje svetlosti:	100 % in 50 %
Trajanje osvetlitve:	pribl. 1,5 ure (100 % stopnja svetlosti) pribl. 3 ure (50 % stopnja svetlosti)
Povprečna življenjska doba lučke LED:	pribl. 30 000 ur
Svetlobna učinkovitost:	najv. 100 lumnov/W
Število vklopnih ciklov:	10 000
Kot osvetlitve lučke LED:	30°
Indeks barvne reprodukcije:	65 Ra
Dolžina svetlobnega snopa:	200 m
Barva svetlobe:	5000–8300 K
Vrsta zaščite:	IP44 – zaščita pred vdorom majhnih tujkov (s premerom, večjim od 1 mm) in pred brizgano vodo iz vseh smeri.

Temperatura praznjenja: 0 °C do +40 °C

Polnilna temperatura: 0 °C do +40 °C

Dimenzije (D × Ø): pribl. 247 × 45,5 mm

Teža: pribl. 440 g

Material (ohišje): aluminij

Številka izdelka: 822286

Odlaganje med odpadke

Odlaganje embalaže med odpadke



Embalažo zavržite med odpadke ločeno po vrstah materialov. Lepenka in karton oddajte med odpadni papir, folije pa med sekundarne surovine.

Odlaganje izdelka med odpadke

(Velja v Evropski uniji in drugih evropskih državah s sistemi za ločeno zbiranje sekundarnih surovin.)



Odpadnih naprav ni dovoljeno odlagati med gospodinjne odpadke!

Ko izdelka ni več mogoče uporabljati, je vsak potrošnik **zakonsko zavezan, da odpadne naprave odda ločeno od gospodinjnih odpadkov**.

npr. na zbirno mesto v svoji občini/mestni četrti. S tem bo zagotovljeno, da bodo stari izdelki strokovno recikrirani in bodo preprečeni negativni vplivi na okolje. Zato so električne naprave označene s tukaj prikazanim simbolom.



Baterij in akumulatorskih baterij ni dovoljeno odlagati med gospodinjne odpadke!

Kot potrošnik ste po zakonu dolžni vse baterije in akumulatorske baterije, ne glede na to, ali vsebujejo škodljive snovi* ali ne, oddati na zbirnem mestu v svoji občini/delu mesta ali v trgovini, da bodo odstranjene na okolju prijazen način.

*z naslednjimi oznakami: Cd = kadmij, Hg = živo srebro, Pb = svinec

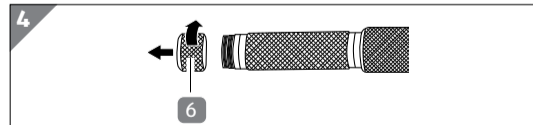

OBVESTILO: Pred odlaganjem izdelka med odpadke odstranite akumulatorske baterije. V ta namen odvijte pokrovček **6**, da odprete predal baterije, odstranite baterije ter jih med odpadke odstranite v skladu s predpisi in ločeno (glejte **sl. 4**).

Izjava o skladnosti



Izjavo o skladnosti EU lahko zahtevate na naslovu, ki je naveden na priloženem garancijskem listu.