



# Használati útmutató

casalux<sup>💡</sup>

## LED-ES PANEL



9A22025



9A22026

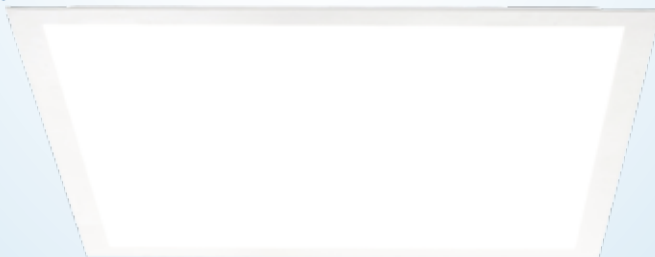

9A22028



9A22028  
Példaábra

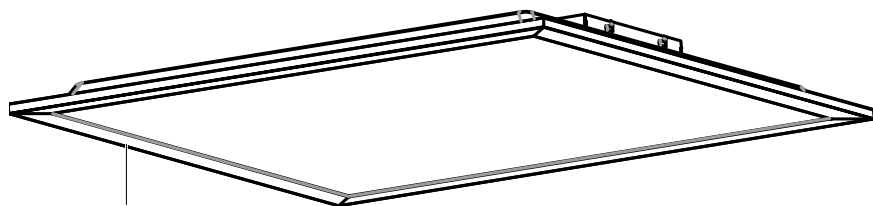

1



2



3



4



5

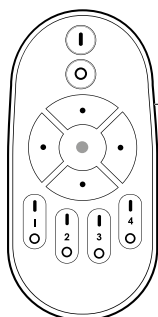

6



7



8







## A csomag tartalma

- |                            |                                      |
|----------------------------|--------------------------------------|
| 1 Lámpa                    | 6 Távirányító                        |
| 2 Tartókonzol (előszerelt) | 7 Mikroelem (AAA, LR03, 1,5 V), 2 db |

## A csomagban található összekötő elemek

- |                                    |                 |
|------------------------------------|-----------------|
| 3 Rögzítőcsavar (előszerelt), 4 db | 5 Tipli, 4 db   |
| 4 Mennyezeti csavar, 4 db          | 8 Védőtömlő, 2x |

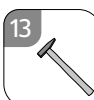
## Beszerzendő szükséges szerszámok

- |                                       |   |
|---------------------------------------|---|
| 9 Fémvizsgáló műszer                  |    |
| 10 2 pólusú feszültségvizsgáló műszer |    |
| 11 Ceruza                             |    |
| 12 Fúrógép                            |   |
| 13 Kalapács                           |  |
| 14 Csillagfejű csavarhúzó             |  |
| 15 Lapos fejű csavarhúzó              |  |

# Tartalom

<b>A csomag tartalma</b> .....	<b>3</b>
A csomagban található összekötő elemek .....	3
Beszerzendő szükséges szerszámok .....	3
<b>Általános tudnivalók</b> .....	<b>5</b>
Olvassa el és őrizze meg a használati útmutatót.....	5
Rendeltetésszerű használat.....	5
<b>Jelmagyarázat</b> .....	<b>5</b>
<b>Biztonság</b> .....	<b>7</b>
Meggjegyzések magyarázata .....	7
Általános biztonsági utasítások .....	8
Az elemekkel kapcsolatos tudnivalók.....	13
<b>Termékleírás</b> .....	<b>15</b>
<b>Felszerelés</b> .....	<b>17</b>
A termék és a csomag tartalmának ellenőrzése .....	17
Felszerelési hely kiválasztása .....	17
A tartókonzol rögzítése .....	18
Az elemek behelyezése a távirányítóba .....	23
<b>Használat</b> .....	<b>25</b>
A termék be- és kikapcsolása .....	26
A termék távirányítós vezérlése .....	26
<b>Zavarok és hibaelhárítás</b> .....	<b>28</b>
<b>Tisztítás és karbantartás</b> .....	<b>29</b>
Tisztítás.....	29
Karbantartás.....	30
<b>Tárolás</b> .....	<b>32</b>
<b>Műszaki adatok</b> .....	<b>32</b>
<b>Hulladékkezelés</b> .....	<b>34</b>
Csomagolás eltávolítása .....	34
A termék leselejtezése .....	34
<b>Megfelelőségi nyilatkozat</b> .....	<b>34</b>

# Általános tudnivalók

## Olvassa el és őrizze meg a használati útmutatót



A használati útmutató a LED-es panelhoz (a továbbiakban: „termék”) tartozik. Fontos tudnivalókat tartalmaz az üzembe helyezéssel és a kezeléssel kapcsolatban.

A termék használata előtt olvassa el alaposan a használati útmutatót, különösen a biztonsági utasításokat. A használati útmutató figyelmen kívül hagyása súlyos sérülésekhez vagy a termék károsodásához vezethet.

A használati útmutató az Európai Unióban érvényes szabványok és szabályok alapján készült. Kövesse az adott országban érvényes irányelveket és törvényeket is.

Őrizze meg a használati útmutatót. Ha a terméket továbbadja, feltétlenül mellékelje a használati útmutatót is.

## Rendeltetészerű használat

A terméket száraz, zárt beltéri helyiségek kivilágítására terveztük. Kizárólag személyes használatra készült, ipari használatra nem alkalmas.

A terméket kizárólag a használati útmutatónak megfelelően használja. Bármely más használat rendeltetésellenes használatnak minősül, anyagi kárt és/vagy személyi sérülést okozhat. A termék nem játékszer.

A gyártó és a forgalmazó a rendeltetésellenes vagy hibás használatból eredő károkért nem vállal felelősséget.

## Jelmagyarázat

A használati útmutatóban, a terméken és a csomagoláson a következő jelöléseket használtuk.



Ez a szimbólum a felszerelésről és a használatról nyújt hasznos kiegészítő információkat.



Megfelelőségi nyilatkozat (lásd a „Megfelelőségi nyilatkozat” c. fejezetet): Az itt látható jellel ellátott termékek teljesítik az Európai Gazdasági Térség összes vonatkozó közösségi előírását.



A GS (Geprüfte Sicherheit – ellenőrzött biztonság) jelzés igazolja: A termék megfelel a német termékbiztonságról szóló törvénynek (Produktsicherheitsgesetz – ProdSG) és rendeltetészerű, normál módon történő használat esetén biztonságos.



A veszélyek elkerülésére a termék sérült fényforrását kizárólag a gyártó, annak szervizképvisellete vagy ehhez hasonló szakember cserélheti ki.



Az ezzel a szimbólummal ellátott termékek kizárólag száraz, zárt beltéri helyiségekben üzemeltethetők.



A termék nem alkalmas külső fényerő-szabályozóval és elektroni-kus kapcsolóval való használatra.



A fényerő távirányítóval szabályozható



Világítási szög



Fényáram



Színhőmérséklet (kelvin)



Élettartam



Váltakozó feszültség



Egyenfeszültség (áram és feszültség típusa)

**ta.**

Legmagasabb mért/környezeti hőmérséklet

**tc.**

A burkolat hőmérsékletének mérési pontja

**tc'**

Referenciahőmérséklet pont a házon

**R<sub>a</sub>**

Színhűségi index

**IP20**

A termék „IP20” érintésvédelemmel rendelkező készülék, és kizárólag beltérben, magánháztartásokban használható.



Hullámpapír



Polietilén (alacsony sűrűségű)

## Biztonság

### Megjegyzések magyarázata

A használati útmutatóban a következő jelöléseket és jelzőszavakat használjuk.



A jelzőszimbólum/-szó közepes kockázatú veszélyt jelöl, amelyet ha nem kerülnek el, súlyos, akár halálos sérüléshez vezethet.



Ez a jelölés/jelzőszó alacsony kockázatú veszélyt jelöl, amelyet ha nem kerülnek el, kisebb vagy közepesen súlyos sérülésekhez vezethet.

**ÉRTESÍTÉS!**

Ez a jelzőszó lehetséges anyagi károokra figyelmeztet.

## Általános biztonsági utasítások



### Áramütés veszélye!

A hibás elektromos csatlakoztatás, illetve a túl magas hálózati feszültség áramütéshez vezethet.

- A termék telepítésekor hálózati feszültséggel dolgoznak, ezért engedéllyel rendelkező szakembernek kell végeznie a munkát

- A termék telepítésekor hálózati feszültséggel dolgoznak, ezért engedéllyel rendelkező szakembernek kell végeznie a munkát az országban hatályos telepítési előírások és csatlakoztatási feltételek szerint.
- A telepítési, tisztítási és karbantartási munkák előtt csavarja ki a biztosítékot, vagy kapcsolja ki a kismegszakítót. 2 pólusú feszültségvizsgáló műszerrel ellenőrizze a feszültségmentességet.
- Ügyeljen arra, hogy a termék felszerelésénél ne sérüljenek meg vezetékek.
- Ne szerelje fel és ne használja a terméket, ha a terméken vagy a csatlakozókábelén látható sérülések lennének. Felismerhető meghibásodás fellépése esetén azonnal helyezze üzemem kívül a terméket.
- Ne használja a terméket külső időkapcsoló órával vagy külön távirányítható rendszerrel.
- Tartsa távol a terméket a nyílt lángtól és a forró felületektől.
- Ne merítse a terméket vízbe vagy más folyadékba.
- Óvja a terméket a nedvességtől, és tartsa távol víztől és egyéb folyadékoktól.
- A terméket csak beltéri helyiségekben használja. Soha ne használja nedves helyen vagy esőben.
- Akadályozza meg, hogy a gyermekek bármit a termékbe dugjanak.
- Soha ne nyisson fel elektromos berendezéseket.
- Ha nem használja a terméket, éppen tisztítja, vagy ha üzemzavar lép fel, csavarja ki a biztosítékot, illetve kapcsolja ki a kismegszakítót.



**FIGYELMEZTETÉS!****Áramütés veszélye és tűzveszély!**

A szakszerűtlen módosítások vagy javítások korlátozhatják a termék üzemeltetési biztonságát, ami áramütést vagy rövidzárlatot, következésképpen tüzet okozhat.

- Ne végezzen semmilyen módosítást a terméken.
- Ne végezzen önhatalmú javítási munkákat.
- Bízza képzett szakemberre a karbantartást.
- Javításánál csak olyan alkatrészeket szabad használni, amelyek megfelelnek az eredeti készülékadatoknak. A termékben olyan elektromos és mechanikus részegységek találhatóak, melyek nélkülözhetetlenek a veszélyforrások elleni védelemhez.
- Nem érvényesíthető garancia és jótállási igény önhatalmúan végzett javításból, szakszerűtlen csatlakoztatásból és hibás kezeléssel eredő meghibásodás esetén.

**FIGYELMEZTETÉS!****Tűzveszély!**

A termék szakszerűtlen használata tüzet okozhat.

- Ne működtesse a terméket külső fényerő-szabályozóval vagy elektronikus kapcsolóval.
- Soha ne takarja le a terméket hőszigetelő vagy egyéb anyaggal.
- Ne működtesse a terméket gyúlékony vagy robbanékony anyagok közelében.
- Ne szerelje fel a terméket nedves vagy áramvezető sajátságú felületen.
- A terméket csak normál, ill. nem gyúlékony felületre szerelje fel.
- Soha ne működtesse a terméket a csomagolásban.



**Veszélyes a gyermekekre és a korlátozott fizikai, érzékelési vagy mentális képességű személyekre (például az idősebb emberekre, és azokra, akik nincsenek fizikai vagy szellemi képességeik teljes birtokában) vagy olyan személyekre, akik nem rendelkeznek megfelelő tapasztalattal és tudással (például a nagyobb gyerekekre).**

- A terméket a nyolcadik évüket betöltött gyermekek, illetve fizikailag, érzékszervileg vagy mentálisan korlátozott személyek, valamint a szükséges tapasztalatokkal és ismeretekkel nem rendelkező személyek csak felügyelet mellett vagy abban az esetben használhatják, ha betanították őket a termék biztonságos használatára, és megértették az abból eredő veszélyeket. Gyermekek nem játszhatnak a termékkel. Tisztítást és felhasználói karbantartást gyermekek felügyelet nélkül nem végezhetnek.
- Ügyeljen arra, hogy a termék kicsomagolását felnőtt végezze.
- Ne engedje, hogy gyermekek a csomagolóanyaggal játszanak. Játék közben belegabalyodhatnak és megfulladhatnak.
- A gyermekek játék közben az apró alkatrészeket szájukba véve megfulladhatnak. Ne engedje, hogy gyermekek az apró alkatrészekkel játszanak.
- Nyolc évesnél fiatalabb gyermeket ne engedjen a termék és a csatlakozóvezeték közelébe.
- Működés közben ne hagyja felügyelet nélkül a terméket.



### **Sérülésveszély!**

A termék LED-jei nagyon világosak. Ha sokáig vagy kis távolságból közvetlenül belenéz a fénybe, megsérülhet a retinája.

---

- Soha ne nézzen bele sokáig vagy kis távolságból közvetlenül a fénybe.
- Soha ne pásztázza a bekapcsolt terméket optikai eszközökkel (pl. nagyítósüvegvel).

**VIGYÁZAT!**

### **Égési sérülés veszélye!**

A termék egyes alkatrészei működés közben felforrósodhatnak. A termék véletlen megérintése égési sérülést okozhat.

- Használat után kapcsolja ki a terméket, és hagyja lehűlni.

**VIGYÁZAT!**

### **Sérülésveszély!**

A hibás termék használata sérülésekhez vezethet.

- Kicsomagolás után azonnal ellenőrizze a termék épségét.
- A lámpa fényforrása nem cserélhető. Ha a fényforrás elérte hasznos élettartama végét, akkor a komplett terméket ki kell cserélni.

## **ÉRTESÍTÉS!**

### **Meghibásodás veszélye!**

A szakszerűtlen használat a termék károsodásához vezethet.

- Kerülje a hőtorlódást, és ne takarja le a terméket hőszigetelő burkolatokkal vagy hasonló anyagokkal.
- Ne szerelje fel a terméket forró felületek közelében.
- A terméket soha ne tegye ki magas hőmérsékletnek (fűtőtest stb.) és az időjárás viszontagságainak (eső stb.).
- A terméket tisztításhoz ne merítse vízbe vagy más folyadékba, és ne használjon hozzá gőztisztítót. Egyéb esetben kárt tehet a termékben.
- A terméket semmi esetre se tegye a mosogatógépbe, mert tönkremegy.

- Ne akasszon semmilyen tárgyat a termékre.
- Ne használja tovább a terméket, ha műanyag részein repedés vagy vetemedés látható, esetleg deformálódott. A termék sérült alkatrészeit kizárólag eredeti, az adott termékhez való pótalkatrészekkel pótolja.

## **ÉRTESÍTÉS!**

### **Interferencia külső rádiófrekvenciák miatt!**

A terméket tesztelték, és a művelet során megállapítást nyert, hogy megfelel az EN 300 440 v2.1.1. szabvány szerint a vevőkészülékek 3. kategóriájára meghatározott határértékeknek. Ezeket a határértékeket úgy alakították ki, hogy megfelelő védelmet biztosítsanak a magántulajdonban lévő létesítményekben fellépő káros interferenciákkal szemben. Ugyanakkor nem garantálható, hogy bizonyos készülékekben nem lép fel interferencia. Ennélfogva a termék érzékeny lehet más olyan készülékekre, amelyek szándékosan 2, 4 GHz rádiófrekvenciás energiát állítanak elő, ami befolyásolhatja a távirányító teljesítményét. Ha a terméket más készülékek zavarhatják, akkor ezt a hatást a következő intézkedésekkel lehet megszüntetni:

- Kapcsolja ki az interferenciát okozó készüléket.
- Ne használjon 2, 4 GHz frekvencián, ill. nagy kimenő teljesítménnyel működő készülékeket a termék közelében.
- Növelje az interferenciát okozó készüléktől való távolságot.
- Probléma esetén konzultáljon a kereskedővel vagy a rádió-/TV-készülékek szakértőjével.
- A EU-megfelelőségi nyilatkozat teljes szövege a következő internetes címen érhető el: [www.horstmann-kiel.com/index.php?show=konformitaetserklaerung](http://www.horstmann-kiel.com/index.php?show=konformitaetserklaerung).

5nYYa Y\_\_Y` UdMg`Uhcgh XbJj Uİ`\_



## GÅrØÅj YgrÅm

A mellékelt elemek szakszerűtlen kezelése gáz- és elemfolyadék-szivárgást, ill. robbanást okozhat, ami sérülést vonhat maga után.

- Az elemek behelyezésekor feltétlenül ügyeljen a helyes polari-tásra.
- Ne zárja rövidre az elemeket.
- A csomagból kivett elemeket úgy tárolja, hogy ne érjen hozzá az elem érintkezőihez, különben rövidzárlat alakulhat ki. Az elemeket lehetőleg az eredeti csomagolásban tárolja.
- Kizárólag a megadott elemtípust/akkumulátortípust használja!
- Soha ne próbálja meg feltölteni a nem újratölthető elemeket.
- Tartsa távol a csomagból kivett elemeket a fémtárgyaktól, hogy ne alakuljon ki rövidzárlat.
- Ne szerelje szét az elemeket.
- Ne végezzen semmilyen módosítást az elemeken.
- Ne nyomja össze és ne deformálja az elemeket, és ne fúrjon rajtuk lyukat.
- Ne dobja az elemeket nyílt lángba.
- Ne hevítse az elemeket, illetve ne végezzen hegesztési vagy forrasztási műveletet az elemek közvetlen közelében.
- Ne használjon tovább sérült elemeket.
- Ne kísérelje meg az elemek feltöltését.
- Kerülje az elemek túlzott lemerítését.
- Csak azonos típusú elemeket helyezzen a termékbe.
- Soha ne használjon egyszerre új és régi, illetve különböző töltöttségű elemeket.

- Feltöltés előtt vegye ki az újratölthető elemeket a termékből.



### **Fulladás és egészségkárosodás veszélye!**

Az elemek lenyelése fulladáshoz vezethet. A lenyelt elemből kifolyt elemsav mérgezést vagy belső égési sérüléseket is okozhat.

- Ne engedje, hogy gyermekek az elemekkel játsszanak.
- Gyermekek csak felügyelet mellett végezhetnek elemcserét.
- Az elemeket gyermekektől elzárt helyen tárolja.
- Azonnal kérjen orvosi segítséget, ha valaki lenyelt egy elemet.
- Ha az elemtartó rekesz nem záródik biztonságosan, hagyja abba a készülék használatát, és tartsa távol a gyermekektől.



### **Fulladás és egészségkárosodás veszélye!**

Az elemek lenyelése fulladáshoz vezethet. A lenyelt elemből kifolyt elemsav mérgezést vagy belső égési sérüléseket is okozhat.

- Ne engedje, hogy gyermekek az elemekkel játsszanak.
- Gyermekek csak felügyelet mellett végezhetnek elemcserét.
- Az elemeket gyermekektől elzárt helyen tárolja.
- Azonnal kérjen orvosi segítséget, ha valaki lenyelt egy elemet.



**VIGYÁZAT!**

### **Marásveszély!**

Hibás működés vagy károsodás esetén elektrolit (elemfolyadék) szivároghat az elemekből, amely érintkezés útján égési sérülést okozhat.

- A kifolyt elemeket ne fogja meg.
- Ne érintkezzen a kifolyt elektrolittal.
- A kifolyt elektrolit helyét azonnal öblítse le tiszta vízzel.
- A kifolyt elektrolit szembe kerülése esetén azonnal forduljon orvoshoz.

### **ÉRTESÍTÉS!**

### **Meghibásodás veszélye!**

Ha a lemerült elemek sokáig a készülékben maradnak, az elektrolit kifolyhat, ami a készülék károsodását okozhatja.

- Vegye ki a lemerült elemeket a távirányítóból, és ártalmatlanít-sa őket a hatályos jogszabályi rendelkezéseknek megfelelően.

### **ÉRTESÍTÉS!**

### **Meghibásodás veszélye!**

A szakszerűtlen tárolás az elemek károsodását idézheti elő.

- Vegye ki az elemet a távirányítóból, ha hosszabb ideig nem használja a terméket.
- Az elemeket hűvös, száraz helyen tárolja.
- Kerülje a szélsőséges körülményeket és hőmérsékleteket, amelyek hatással lehetnek az elemekre/akkumulátorokra, pl. radiátorok/közvetlen napfény.

- Az elemen/akkumulátoron és az elemtartó rekeszben lévő érintkezőket a behelyezés előtt száraz, szösmentes ruhával vagy vattakoronggal tisztítsa meg!

## Termékleírás

A lámpát **1** a rögzítő konzol **2** segítségével a mennyezetre kell rögzíteni, a házi berendezés mennyezeti kábelének megfelelő közelségébe. A lámpát a lámpatest házának **16** belső oldalán található csillárcsatlakozón **15** keresztül kell csatlakoztatni a mennyezeti kábelhez.

A lámpa a mellékelt távirányítóval **6** vezérelhető. A távirányító lehetővé teszi a lámpa készenléti vagy éberségi üzemmódba kapcsolását, a fényerő beállítását és a szín-hőmérséklet szabályozását. Ezenkívül több kompatibilis lámpa is csoportosítható, és együtt készenléti vagy éberségi állapotba állítható.

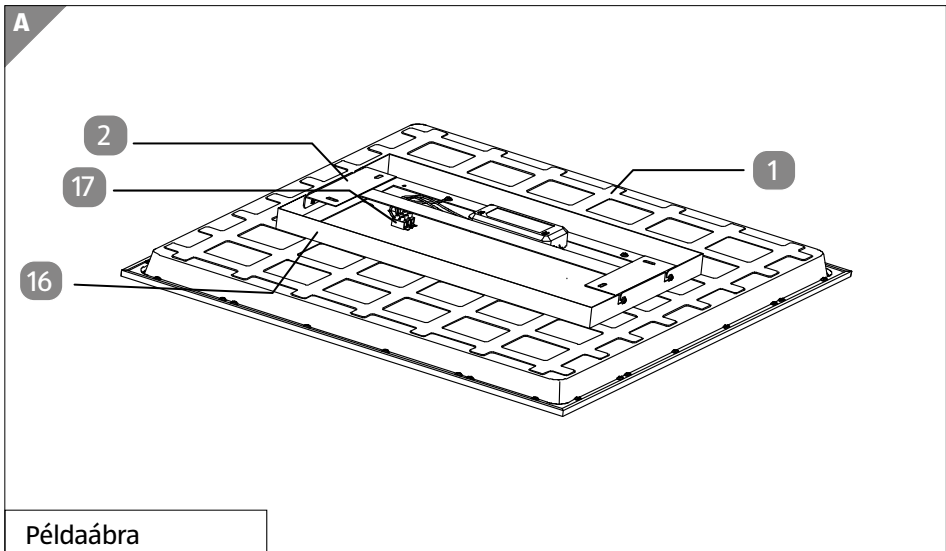

**15** Csillárcsatlakozó

**16** Lámpaburkolat



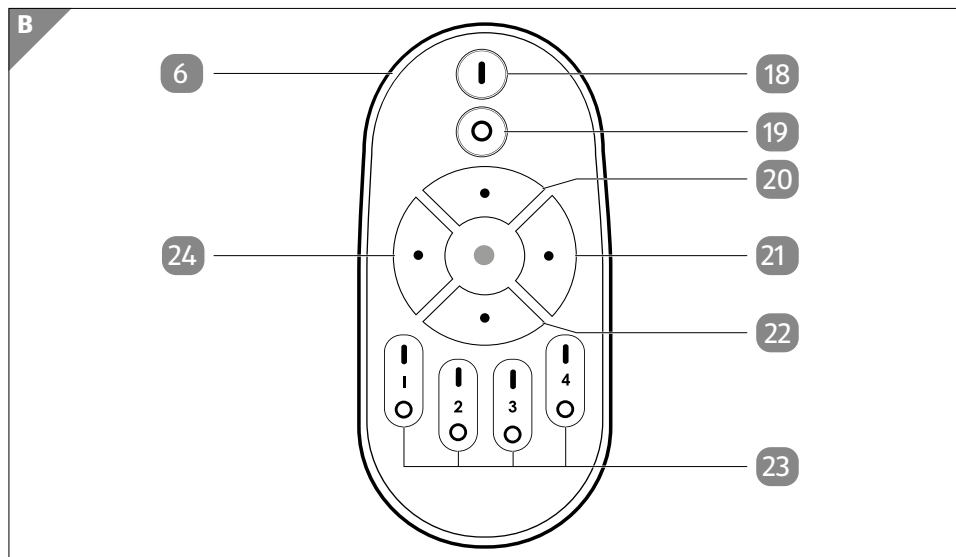

18 ON (BE) gomb

19 OFF (KI) gomb

20 Fényerő-szabályozó gomb (-)

21 Színhőmérséklet-beállító gomb (+)

22 Fényerő-szabályozó gomb (-)

23 Csoportvezérlő gomb, 4 db

24 Színhőmérséklet-beállító gomb (-)

# Felszerelés

## A termék és a csomag tartalmának ellenőrzése

### ÉRTEŚÍTÉS!

### Meghibásodás veszélye!

Ha a csomagolást figyelmetlenül, éles késsel vagy más hegyes tárgy-ggyal nyitja ki, akkor a termék könnyen megsérülhet.

- A csomagolás kinyitásakor óvatosan járjon el.
  1. Vegye ki a terméket a csomagolásból.
  2. Ellenőrizze a csomag hiánytalanságát (lásd **3. oldal**).
  3. Ellenőrizze, hogy nem láthatók-e sérülések a terméken vagy bármely alkatrészén. Amennyiben igen, ne heasználja a terméket. Kérjük, ebben az esetben forduljon a forgalmazójához.

## Felszerelési hely kiválasztása



Fémvizsgáló műszer

1. A termék felszereléséhez válasszon egy szennyeződés- és pormentes helyet. Ügyeljen arra, hogy a kívánt felszerelési hely közel legyen egy mennyezeti kábelhez, illetve hogy a házi elektromos hálózat megfelelő mennyezeti kábelje elegendő hosszúságú legyen a termék csatlakoztatásához. Ügyeljen arra is, hogy a felszerelési hely kartávolságon belül legyen.
2. Fémvizsgáló műszer **9** segítségével győződjön meg arról, hogy a kívánt felszerelési hely fúrandó területén nem futnak kábelek vagy csővezetékek.
3. Ellenőrizze, hogy a mellékelt mennyezeti csavarok **4** és tiplik **5** alkalmasak-e a kívánt felszerelési helyen történő felszerelésre. Szükség esetén tájékozódjon a termék kívánt felszerelési helye számára alkalmas szerelési anyagokról.

## A tartókonzol rögzítése



Fémvizsgáló műszer



2 pólusú feszültségvizsgáló műszer



Ceruza



Fúrógép



Kalapács



Csillagfejű csavarhúzó



A használati útmutató a 9A22028 modell példáján bemutatva magyarázza el a termék felszerelését és használatát. A felszerelés és a használat minden modellnél megegyezik.

Szerelje össze a terméket egy második személy segítségével.

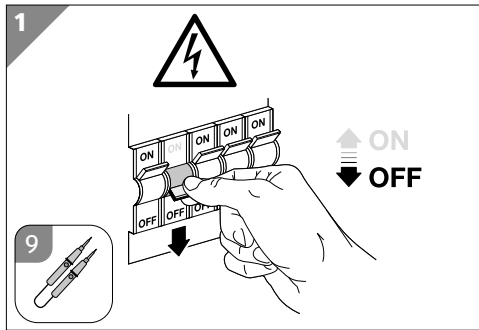

1. A lámpa csatlakoztatására szolgáló mennyezeti kábel nem állhat feszültség alatt. Ehhez vegye ki a biztosítékot, vagy kapcsolja le a biztosítékszekrényben található túláramvédelmi megszakítót (0 állás). 2 pólusú feszültségvizsgáló műszerrel **9** ellenőrizze a feszültségmentességet Biztosítsa a megszakítót az újbóli bekapcsolás ellen (lásd **1. ábra**).
2. Fémvizsgáló műszer segítségével győződjön meg arról, hogy a fúrandó területen nem futnak kábelek vagy csővezetékek. Adott esetben válasszon másik helyet a termék felszereléséhez.

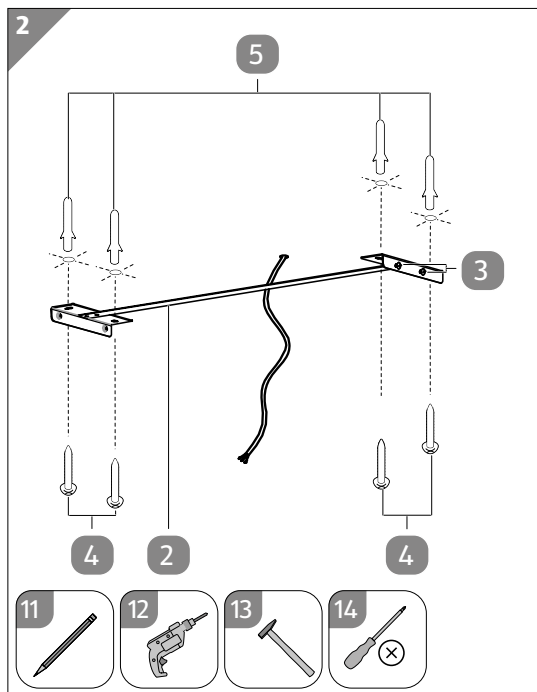

3. Csavarja ki egy kicsit a rögzítőcsavarokat **3** a rögzítőkonzolból **2**, és csúsztassa el a konzolt a hornyolt lyukak mentén, hogy eltávolíthassa.
4. Jelölje meg a négy tervezett furatot a tipliknek **5**. Ehhez használjon ceruzát **11** (lásd **2. ábra**).  
A furatok pontos megjelöléséhez helyezze a tartókonzolt **2** a mennyezetre, és húzza át a jelöléseket a tartókonzol átmenő furatain.
5. Készítsen furatokat a megjelölt helyeken. A műveletet fúrógéppel **12** végezze. Tartsa be a fúrógépre vonatkozó biztonsági előírásokat.
6. Mindegyik furatba helyezzen egyegy tiplit. Ügyeljen arra, hogy a tipli felső széle egy síkban legyen a szerelési aljzattal. Szükség esetén használjon kalapácsot **13**.
7. Rögzítse a tartókonzolt a mennyezetre. Ehhez helyezze be a mennyezeti csavarokat **4** a tartókonzol átmenő furatain keresztül, és csillagfejű csavarhúzóval **14** csavarja be a tiplikbe.

Ezzel sikeresen felszerelte a tartókonzolt a helyiség mennyezetére.

## A termék csatlakoztatása



Lapos fejű csavarhúzó



### Áramütés veszélye!

A hálózati feszültségen való szakszerűtlen munkavégzés áramütést okozhat.

- Az elektromos csatlakoztatást szakképzett villanszerelővel vagy az elektromos szerelésben jártas személlyel végeztesse. A szakembernek ismernie kell a lámpa tulajdonságait és a csatlakoztatási rendelkezéseket.

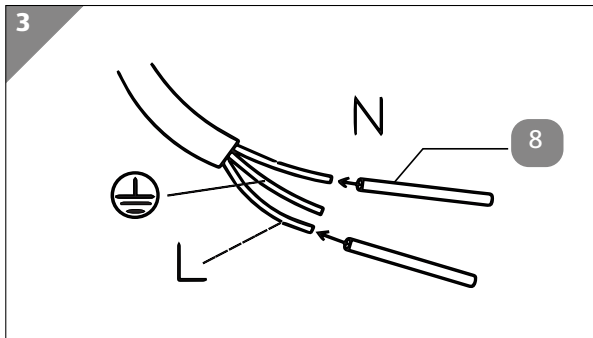

1. Tolja át az otthoni szereléshez használt mennyezeti kábel N és L vezetőit a védőtömlőkön **8**, és szükség esetén ollóval rövidítse meg őket (lásd **3. ábra**).

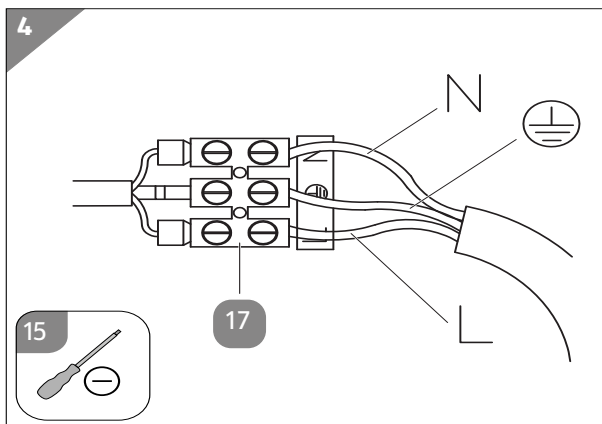

## 17 Sorkapocs

2. Helyezze be a védőtömlőt **17** a mennyezeti kábellel együtt a csatlakozódoboz **15** kábelnyílásába (lásd **4. ábra**).

3: Csatlakoztassa a termék csatlakozókábelét az otthoni szereléshez használt mennyezeti kábelhez. Ehhez megfelelően csatlakoztassa a mennyezeti kábel vezetőit a csillárcsatlakozóhoz.

A hálózathoz használt vezeték színei általában a következők:

- Nullavezető (kék): N
- Áramvezető vezeték (fekete/barna): L
- Védővezető (zöld/sárga): 

4. Húzza meg újra a sorkapocs előzőleg meglazított csavarjait.

## A termék rögzítése a tartókonzorra



Csillagfejű csavarhúzó

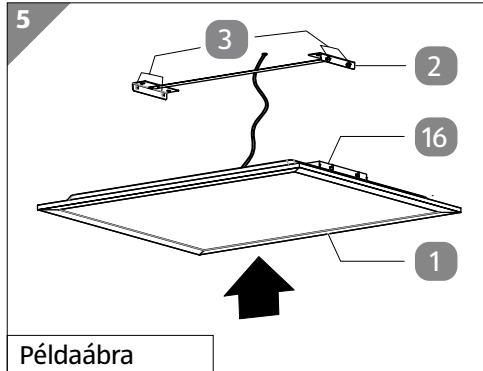

1. Helyezze a lámpa **1** lámpaburkolatát **16** alulról a tartókonzorra **2**. Ügyeljen arra, hogy a tartókonzol rögzítőcsavarjai a lámpaburkolat megfelelő nyílásaiba kerüljenek: Vigyázzon, hogy ne csípjé be a csatlakozókábelt! (lásd **5. ábra**).
2. Mozgassa meg kissé a lámpát, hogy a lámpaburkolat beakadjon a rögzítőcsavarokba.
3. A lámpaburkolat tartókonzolon való rögzítéséhez húzza meg a rögzítőcsavarokat csillagfejű csavarhúzóval.

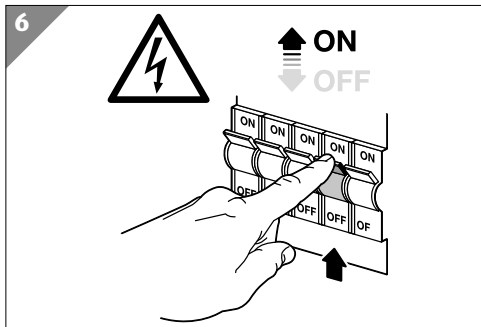

4. Helyezze be ismét a biztosítékot, vagy kapcsolja be a túláramvédelmi megszakítót a biztosítékszekrényben (I állás) (lásd **6. ábra**).

A terméket ezzel sikeresen felszerelte és üzemkész állapotba állította.

## Az elemek behelyezése a távirányítóba



**FIGYELMEZTETÉS!**

### Robbanásveszély és sérülésveszély!

Ha az elemeket helytelenül helyezik be, akkor azok rövidre záródhatnak vagy terhelés alá kerülhetnek, ami gyors hőmérsékletemelkedést vonhat maga után. Ez gáz felszabadulásához, elemfolyadék szivárgásához vagy robbanáshoz vezethet, ami személyi sérülést vonhat maga után.

- Az elemek behelyezésekor feltétlenül ügyeljen a helyes polarításra.

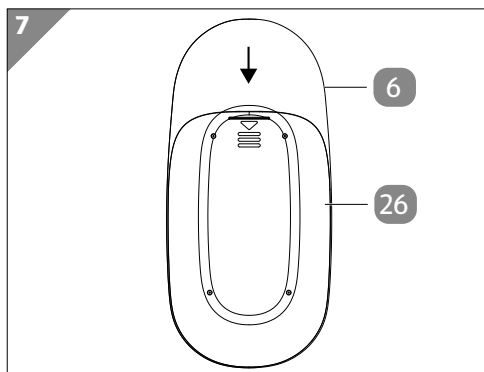

#### 26 Az elemtartó rekesz fedele

1. Vegye le a távirányító **6** elemtartó rekeszének fedelét **26**. Ehhez gyakoroljon enyhe nyomást az elemtartó rekesz fedelére a nyíl jelzésnél, és csúsztassa a fedelet a nyíl irányába (lásd **7. ábra**).



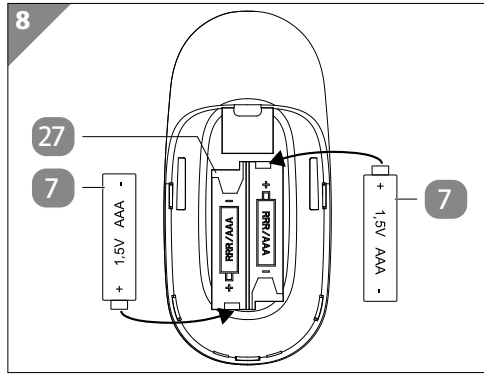

**27** Elemtartó rekesz

2. Helyezze be a mikroelemeket **7** az elemtartó rekesz **27** megfelelő helyeire. Ügyeljen a megfelelő polaritásra (lásd **8. ábra**).

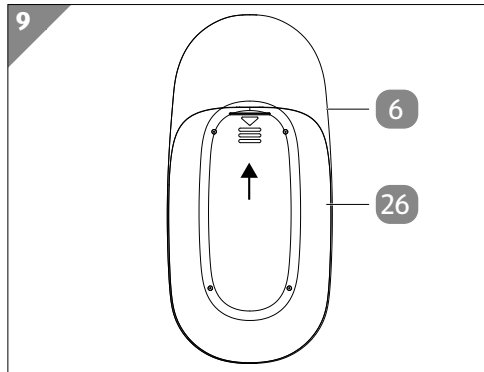

3. Zárja vissza az elemtartó rekeszt. Ehhez helyezze az elemtartó rekesz fedelét **26** a távirányító **6** hátuljára, és a nyíl irányában tolja be kattanásig (lásd **9. ábra**). Ezzel sikeresen behelyezte a mikroelemeket.

## Használat

### A termék be- és kikapcsolása

A távirányító használatához a lámpát először hozzá kell rendelni egy csoporthoz.

- Kapcsolja le a világítást **1** a fali kapcsolóval.
- Fogja meg az egyik távirányítót **6** .
- artsa lenyomva a kívánt gombcsoport **22** felső részét, miközben a fali kapcsolóval bekapcsolja a lámpákat. A lámpa felkapcsolódik. A háromszori gyors egymás utáni villanás a sikeres párosítást jelzi.

### A termék be- és kikapcsolása

- A termék bekapcsolásához hozza működésbe a megfelelő fali kapcsolót. Ha a termék nem kezd el azonnal világítani, az a készenléti állapotát jelzi. Ebben az esetben nyomja meg a távirányító **6** ON (BE) gombját **18**.
- A termék kikapcsolásához nyomja meg a távirányító OFF (KI) gombját **19**. A termék ekkor készenléti üzemmódban van. Ezt követően nyomja meg a fali kapcsolót a termék áramellátásról való leválasztásához.

## A termék távirányítós vezérlése

### Fényerő-beállítás

- Bekapcsolás után nyomja meg a fényerő-szabályozó gombot (+) **20** a fényerő növeléséhez, illetve a fényerő-szabályozó gombot (-) **22** a fényerő csökkentéséhez. Szükség esetén a megfelelő fényerő-szabályozó gombot többször is meg kell nyomnia a kívánt fényerő beállításához.

### A színhőmérséklet beállítása

A színhőmérséklet beállítási tartománya a mesterséges meleg fénytől a nappali fényhez hasonló, de már kissé hűvös fényig terjed.

- Bekapcsolás után nyomja meg a színhőmérséklet-beállító gombot (+) **21** a színhőmérséklet fokozatos növeléséhez. Szükség esetén a színhőmérséklet-beállító gombot (+) többször is meg kell nyomnia a kívánt színhőmérséklet beállításához.
- Bekapcsolás után nyomja meg a színhőmérséklet-beállító gombot (-) **24** a színhőmérséklet fokozatos csökkentéséhez. Szükség esetén a színhőmérséklet-beállító gombot (-) többször is meg kell nyomnia a kívánt színhőmérséklet beállításához.

## A csoportvezérlés használata



- A távirányítóval **6** több kompatibilis lámpa is csoportosítható, és a megfelelő csoportvezérlő gombbal **23** együtt készenléti vagy éberségi üzemmódba állítható. Összesen négy csoportvezérlő gomb és ezáltal négy lehetőség csoport áll rendelkezésre.
- A távirányító alján elhelyezkedő csoportvezérlő gombok dupla gombok. Nyomja meg a kívánt csoportvezérlő gomb felső részét a megfelelő csoportba tartozó összes lámpa éberségi üzemmódba állításához, illetve a gomb alsó részét a lámpák készenléti üzem-módba állításához.
- Minden lámpa csak egy távirányítóhoz csatlakoztatható. Egy távirányító tetszőleges számú lámpához csatlakoztatható.

1. Kapcsolja ki a csoportosítani kívánt lámpákat **1** a fali kapcsolóval.

2. Fogja meg az egyik távirányítót **6**.

3. Tartsa megnyomva az adott csoportgomb **22** felső részét, mialatt bekapcsolja a lámpákat a fali kapcsolóval. A lámpák bekapcsolnak. A sikeres csoportosítást gyors egymást követő három villanás jelzi. Mostantól a távirányító megfelelő csoportvezérlő gombja segítségével a csoport összes lámpáját készenléti vagy éberségi üzemmódba kapcsolhatja.



A távirányító memóriefunkcióval rendelkezik. Ha a terméket készenléti üzemmódból éberségi üzemmódba állítja, automatikusan visszaállnak az utoljára elvégzett beállítások.

## Zavarok és hibaelhárítás

Probléma	Lehetséges ok	Megoldás
A termék a megfelelő fali kapcsoló megnyomása után nem világít.	A megfelelő fali kapcsolóval való bekapcsolás után a termék készenléti üzemmódba kerül.	A termék éberségi üzemmódba állításához nyomja meg a távirányító <b>6</b> ON (BE) gombját <b>17</b> .
A termék távirányítóval nem állítható éberségi üzemmódba.	A termék nincs bekapcsolva.	A termék bekapcsolásához hozza működésbe a megfelelő fali kapcsolót.
	A távirányító mikroelemei <b>7</b> lemerültek.	Helyezzen be új mikroelemeket a távirányítóba.
A termék a megfelelő fali kapcsoló és a távirányító ON (BE) gombjának megnyomása után sem világít.	A LED-modul meghibásodott.	A LED-modul meghibásodása esetén a komplett terméket ki kell cserélni.
	Az áramellátás nincs bekapcsolva.	Kapcsolja be az áramellátást (a biztosítékot, ill. a túláramvédelmi megszakítót).
	A termék nincs megfelelően csatlakoztatva a házi elosztórendszer mennyezeti kábelére.	Csatlakoztassa a terméket megfelelően a házi elosztórendszer mennyezeti kábelére.
Több lámpa <b>1</b> csoportosítása nem valósítható meg.	A lámpákat a távirányító OFF (KI) gombjával <b>18</b> nem sikerült készenléti üzemmódba állítani.	Állítsa a lámpákat készenléti üzemmódba.
	A csoportosítás sikertelen volt.	Ismételje meg a csoportosítást.

# Tisztítás és karbantartás

## Tisztítás



### Áramütés veszélye!

A tisztítás során alkalmazott gondatlan eljárás áramütéshez vezethet.

- A termék tisztítása előtt győződjön meg róla, hogy a termék ki van kapcsolva. Ezen túlmenően vegye ki a biztosítékot vagy kapcsolja le a túláramvédelmi megszakítót a biztosítékszekrényben (0 állás).



### Sérülésveszély!

A termék egyes alkatrészei működés közben felforrósodhatnak. A termék véletlen megérintése égési sérülést okozhat.

- Kapcsolja ki a terméket a tisztítás előtt, és hagyja lehűlni.

### ÉRTESÍTÉS!

### Rövidzárlat veszélye!

A készülékhezbe beszivárgó víz vagy más folyadék rövidzárlatot okozhat.

- Soha ne merítse a terméket vízbe vagy más folyadékba.
- Ügyeljen arra, hogy ne kerüljön víz vagy más folyadék a készülékhezbe.

## ÉRTESÍTÉS!

### Meghibásodás veszélye!

A szakszerűtlen használat a termék károsodásához vezethet.

- Ne használjon agresszív tisztítószereket, fém- vagy műanyag sörtéjű kefét, valamint éles, fém tisztítóeszközt, például kést, kemény kaparót vagy más hasonló tárgyakat. Ellenkező esetben megsérülhet a felület.
- A terméket semmi esetre se tegye a mosogatógépbe, mert tönkremegy.
  1. Vegye ki a biztosítékot, vagy kapcsolja le a biztosítószekrényben található túláramvédelmi megszakítót (0 állás).
  2. Hagyja teljesen lehűlni a terméket.
  3. Enyhén nedves ruhával törölje át a terméket. Ezt követően hagyja minden részét teljesen megszáradni.
  4. Helyezze be ismét a biztosítékot, vagy kapcsolja be a túláramvédelmi megszakítót a biztosítószekrényben (I állás).

### Karbantartás

#### A távirányítóban található elemek cseréje



#### Robbanásveszély és sérülésveszély!

Ha az elemeket helytelenül helyezik be, akkor azok rövidre záródhatnak vagy terhelés alá kerülhetnek, ami gyors hőmérsékletemelkedést vonhat maga után. Ez gáz felszabadulásához, elemfolyadék szivárgásához vagy robbanáshoz vezethet, ami személyi sérülést vonhat maga után.

- Az elemek behelyezésekor feltétlenül ügyeljen a helyes polaritásra.

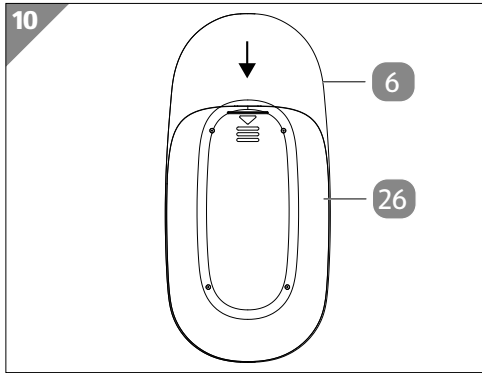

1. Vegye le a távirányító **6** elemtartó rekeszének fedelét **26**. Ehhez gyakoroljon enyhe nyomást az elemtartó rekesz fedelére a nyíl jelzésnél, és csúsztassa a fedel-et a nyíl irányába (lásd **10. ábra**).
2. Vegye ki az elhasználódott mikroelemeket az elemtartó rekeszből.

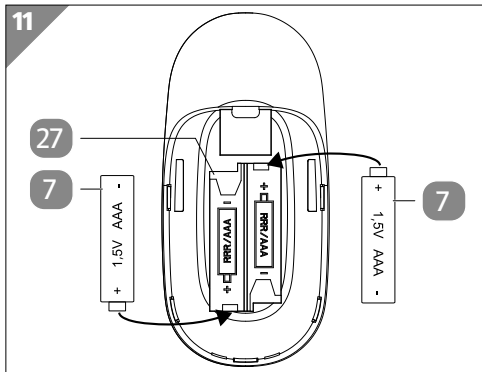

3. Helyezze be a mikroelemeket **7** az elemtartó rekesz **27** megfelelő helyeire. Ügyeljen a megfelelő polaritásra (lásd **11. ábra**).

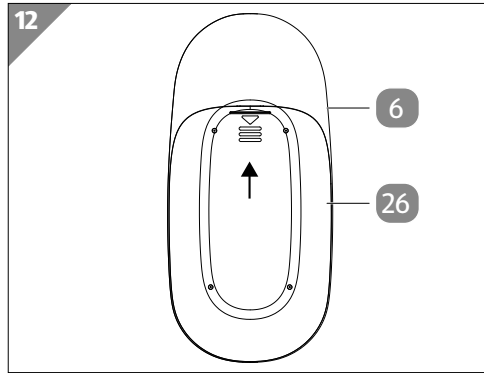

4. Zárja vissza az elemtartó rekeszt. Ehhez helyezze az elemtartó rekesz fedelét **26** a távirányító **6** hátuljára, és a nyíl irányával ellentétesen tolja be kattanásig (lásd **12. ábra**).

Ezzel sikeresen végrehajtotta a mikroelemek cseréjét.

## Tárolás

Csak akkor rakja el, ha minden része teljesen száraz.

- A terméket mindig száraz helyen tartsa.
- Óvja a terméket a közvetlen napsugárzástól.
- A terméket gyermekek számára nem elérhető helyen, biztonságosan elzárva, 5 °C és 20 °C közötti hőmérsékleten (szobahőmérsékleten) tárolja.

## Műszaki adatok

<b>Terméknév</b>	LED-es panel
Cikkszám:	819892
<b>9A22025 sz. modell</b>	
Keretszín:	ezüst
Üzemi feszültség:	230 V~/50 Hz
Névleges teljesítmény:	max. 32 W
Érintésvédelmi osztály:	I
Védelem típusa:	IP20
Fényforrás:	LED-modul, max. 32 W

A termék az „F” energiahatékonysági osztályba tartozó fényforrást tartalmaz.



### **9A22026 sz. modell**

Keretszín:	fehér
Üzemi feszültség:	230 V~/50 Hz
Névleges teljesítmény:	max. 32 W
Érintésvédelmi osztály:	I
Védelem típusa:	IP20
Fényforrás:	LED-modul, max. 32 W

A termék az „F” energiahatékonysági osztályba tartozó fényforrást tartalmaz.

### **9A22028 sz. modell**

Keretszín:	fehér
Üzemi feszültség:	230 V~/50 Hz
Névleges teljesítmény:	max. 35 W
Érintésvédelmi osztály:	I
Védelem típusa:	IP20
Fényforrás:	LED-modul, max. 35 W

A termék az „F” energiahatékonysági osztályba tartozó fényforrást tartalmaz.

### **Távírányító**

Frekvencia:	2,4 GHz-es ISM-sáv
Max. teljesítmény:	0 dBm
Hatótávolság:	kb. 10 m
Áramellátás:	2 db mikroelem (AAA, 1,5 V)

# Hulladékkezelés

## Csomagolás eltávolítása



A csomagolást szétválogatva tegye a hulladékba. A kartont és papírt a papír, a fóliát a műanyag szelektív hulladékgyűjtőbe tegye.

## A termék leselejtezése

(Az Európai Unión belül alkalmazandó, illetve azokban az országokban, amelyekben szelektív hulladékgyűjtést alkalmaznak.)



**A leselejtezett készülék nem kerülhet a háztartási hulladékok közé!**

Amennyiben a termék használhatatlanná válik, a **törvény előírásai szerint minden felhasználó köteles a háztartási hulladéktól elkülöníteni**, és leadni a legközelebbi gyűjtőállomáson. Így biztosítható a kidobott készülékek szakszerű újrahasznosítása, és elkerülhetők a környezetkárosító hatások. Ezért vannak ellátva az elektromos készülékek az itt látható jelöléssel.



**Az elemek és akkumulátorok nem kerülhetnek a háztartási hulladékba!**

A fogyasztót törvény kötelezi a használt elemek és akkumulátorok leadására a lakóköznyezetben felállított gyűjtőpontokon vagy a kereskedelemben, függetlenül attól, hogy tartalmazznak-e káros anyagot\* vagy sem. Ezáltal biztosítható, hogy az elemek és akkumulátorok bekerüljenek a környezetbarát hulladékkezelési rendszerbe.

\*a következő jellel van ellátva: Cd = kadmium, Hg = higany, Pb = ólom

Az elemek és a lámpák (LED-ek) szétszerelésére vonatkozó utasítások a következő internetcímen találhatóak:

[www.horstmann-kiel.com/index.php?show=konformitaetserklaerung](http://www.horstmann-kiel.com/index.php?show=konformitaetserklaerung)

## Megfelelőségi nyilatkozat



A Horstmann GmbH & Co. KG kijelenti, hogy 9A22025/9A22026/9A22028 rádióberendezés-típus megfelel a 2014/53/EU irányelv előírásainak. A EU-megfelelőségi nyilatkozat teljes szövege a következő internetes címen érhető el: [www.horstmann-kiel.com/index.php?show=konformitaetserklaerung](http://www.horstmann-kiel.com/index.php?show=konformitaetserklaerung).

# QR kódokkal gyorsan és egyszerűen célba érni

Függetlenül attól, hogy **termékinformációkra**, **cserealkatrészekre** vagy **tartozékokra** van szüksége, vagy a **gyártói garanciát** vagy a **szervizhelyszínek** listáját szeretné megtekinteni vagy csak egy **videó útmutatót** nézne meg – QR kódunkkal mindezt könnyen megteheti.

## Mi az a QR kód?

A QR (Quick Response – Gyors) kódok olyan grafikus kódok, amelyek egy okostelefon kamerával beolvashatók és amelyek pl. egy internet oldalra irányítják vagy elérhetőség adatokat tartalmaznak.

**Előnyei:** Nem kell begépelni az internet oldal URL webcímét vagy az elérhetőség adatokat!

## Hogyan működik?

A QR kódok használatához olyan okostelefon szükséges, amely rendelkezik QR kódolvasóval és internetkapcsolattal is.\*

A QR kód olvasót rendszerint ingyen letöltheti okostelefonja alkalmazásboltjából.

## Próbálja ki most

Olvassa be okostelefonjával a következő QR kódot és tudjon meg többet a megvásárolt Aldi termékről.\*

## Az Aldi-szervíz oldala

Minden itt megadott információ elérhető a Aldi-szervíz oldaláról is; amelyet a következő weboldalról érhet el:  
[www.aldi-szervizpont.hu](http://www.aldi-szervizpont.hu).



\*A QR kód olvasó használata során az internetkapcsolatért a szolgáltatójával fennálló szerződés szerint fizetnie kell.



**Származási hely: Kína**  
**Gyártó:**

Horstmann GmbH & Co. KG  
Hopfenstraße 1d  
24114 Kiel  
NÉMETORSZÁG

**ÜGYFÉLSZOLGÁLAT**

819892

Kérjük forduljon a magyarországi **ALDI**  
áruházakhoz.

A FOGYASZTÁSI CIKK TÍPUSA:  
9A22025/9A22026/9A22028

12/2022

**3**  
ÉV  
JÓTÁLLÁS