



Bedienungs-  
anleitung

AT

VERTRIEBEN DURCH:

JAXMOTECH GMBH  
OSTRING 60  
66740 SAARLOUIS  
DEUTSCHLAND

SERVICECENTER

838734

Bitte wenden Sie sich an Ihre **HOFER-Filiale**.

MODELL:

37/2024

WS-0307-w-v / WS-0307-w-h / WS-0307-b-v / WS-0307-b-h

3

JAHRE  
GARANTIE



KRONTALER®

# DIGITALE FUNKWETTERSTATION



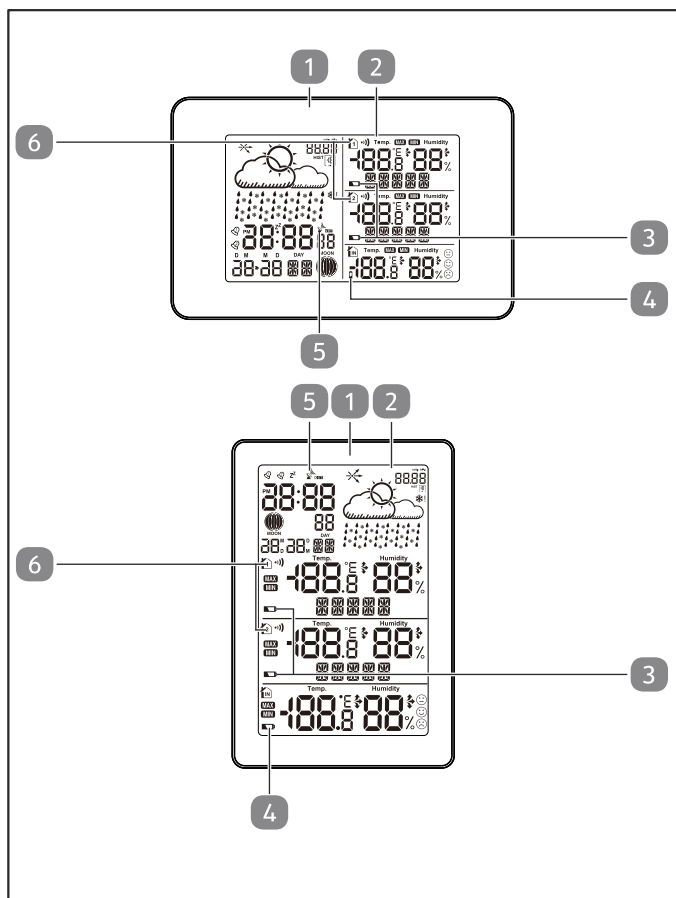

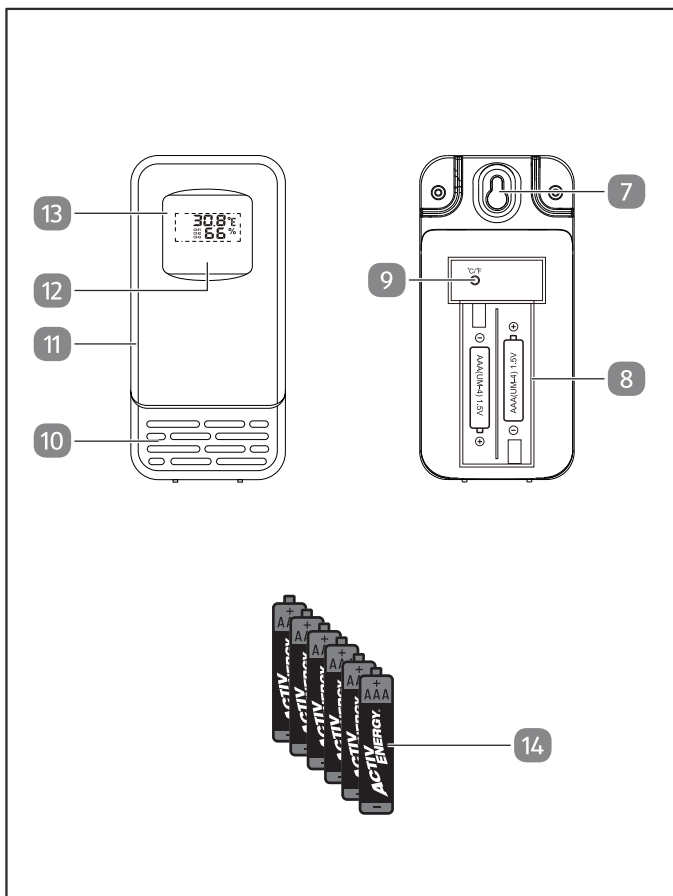

## Lieferumfang

- 1 Basisstation
- 2 Display (Basisstation)
- 3 Batterieindikator (Funksensor)
- 4 Batterieindikator (Basisstation)
- 5 Zeitsignalsymbol
- 6 Kanalanzeige
- 7 Aufhängeöse
- 8 Batteriefach
- 9 Taste ° C/° F (Temperatureinheit)
- 10 Messöffnungen
- 11 Funksensor, 2x
- 12 Signallicht
- 13 Display (Funksensor)
- 14 AAA Batterien, 6x



# Inhaltsverzeichnis

<b>Übersicht</b> .....	<b>2</b>
<b>Lieferumfang</b> .....	<b>4</b>
<b>Allgemeines</b> .....	<b>6</b>
Bedienungsanleitung lesen und aufbewahren.....	6
<b>Bestimmungsgemäßer Gebrauch</b> .....	<b>6</b>
<b>Zeichenerklärung</b> .....	<b>8</b>
<b>Sicherheit</b> .....	<b>9</b>
Sicherheitshinweise.....	10
Batteriehinweise.....	11
<b>Produktbeschreibung</b> .....	<b>14</b>
<b>Info über Zeitsignale</b> .....	<b>15</b>
<b>Erstinbetriebnahme</b> .....	<b>15</b>
Produkt und Lieferumfang prüfen.....	15
Displayübersicht zur Erstinbetriebnahme.....	17
Funksensor für den Betrieb vorbereiten.....	17
Basisstation für den Betrieb vorbereiten.....	21
<b>Bedienung</b> .....	<b>26</b>
Übersicht des Displays.....	26
Wetterdaten.....	27
Wetterinformationen.....	30
Zeitfunktionen.....	32
Luftdruckeinstellung.....	35
Raumnamen einstellen.....	35
Display-Hintergrundbeleuchtung.....	36
<b>Störung und Behebung</b> .....	<b>37</b>
<b>Reinigung und Aufbewahrung</b> .....	<b>38</b>
Reinigung.....	38
Aufbewahrung.....	39
<b>Technische Daten</b> .....	<b>40</b>
<b>Entsorgung</b> .....	<b>41</b>
Verpackung entsorgen.....	41
Altgerät entsorgen.....	41

## Allgemeines

### Bedienungsanleitung lesen und aufbewahren



Diese Bedienungsanleitung gehört zu dieser digitalen Funkwetterstation (im Folgenden auch „Produkt“ genannt). Sie enthält wichtige Informationen zur Inbetriebnahme und Bedienung.

Lesen Sie die Bedienungsanleitung, insbesondere die Sicherheitshinweise, sorgfältig durch, bevor Sie das Produkt einsetzen. Die Nichtbeachtung dieser Bedienungsanleitung kann zu schweren Verletzungen oder Schäden am Produkt führen.

Die Bedienungsanleitung basiert auf den in der Europäischen Union gültigen Normen und Regeln. Beachten Sie im Ausland auch landesspezifische Richtlinien und Gesetze.

Bewahren Sie die Bedienungsanleitung für die weitere Nutzung auf. Wenn Sie das Produkt an Dritte weitergeben, geben Sie unbedingt diese Bedienungsanleitung mit.

Diese Anleitung ist bei unserem Kundendienst auch im PDF-Format erhältlich.

### Bestimmungsgemäßer Gebrauch

Das Produkt ist ausschließlich zum Messen und Anzeigen von Wetterdaten und als erweiterte Uhr bestimmt.

Es ist ausschließlich für den Privatgebrauch bestimmt und nicht für den gewerblichen Bereich geeignet.

Verwenden Sie das Produkt nur, wie in dieser Bedienungsanleitung beschrieben. Jede andere Verwendung gilt als nicht bestimmungsgemäß und kann zu Sachschäden oder sogar zu Personenschäden führen. Das Produkt ist kein Kinderspielzeug. Der Hersteller oder Händler übernimmt keine Haftung für Schäden, die durch nicht bestimmungsgemäßen oder falschen Gebrauch entstanden sind.

Das in dieser Anleitung beschriebene Produkt entspricht mit allen relevanten harmonisierten EU-Anforderungen. Hiermit erklärt Jaxmotech GmbH, dass der Funkanlagentyp WS-0307-w-v / WS-0307-w-h / WS-0307-b-v / WS-0307-b-h der Richtlinie 2014/53/EU entspricht. Der vollständige Text der EU-Konformitätserklärung ist unter der folgenden Internetadresse verfügbar:  
[www.jaxmotech.de/downloads](http://www.jaxmotech.de/downloads).

## Zeichenerklärung

Die folgenden Symbole werden in dieser Bedienungsanleitung, auf dem Produkt oder auf der Verpackung verwendet.



Dieses Symbol gibt Ihnen nützliche Zusatzinformationen zum Zusammenbau oder Betrieb.



Konformitätserklärung (siehe Kapitel „Konformitätserklärung“): Mit diesem Symbol gekennzeichnete Produkte erfüllen alle anzuwendenden Gemeinschaftsvorschriften des Europäischen Wirtschaftsraums.



Dieses Produkt ist ausschließlich für den Betrieb im Innenbereich, in trockenen und geschlossenen Räumen geeignet.

**IPX4**

Schutzgrad gegen Eindringen von Spritzwasser aus allen Richtungen.



Lesen Sie die Bedienungsanleitung.

## Sicherheit

Die folgenden Signalworte werden in dieser Bedienungsanleitung verwendet.

### **WARNUNG!**

Dieses Signalsymbol/-wort bezeichnet eine Gefährdung mit einem mittleren Risikograd, die, wenn sie nicht vermieden wird, den Tod oder eine schwere Verletzung zur Folge haben kann.

### **VORSICHT!**

Dieses Signalsymbol/-wort bezeichnet eine Gefährdung mit einem niedrigen Risikograd, die, wenn sie nicht vermieden wird, eine geringfügige oder mäßige Verletzung zur Folge haben kann.

### **HINWEIS!**

Dieses Signalwort warnt vor möglichen Sachschäden.

## Sicherheitshinweise



### **Verletzungsgefahr!**

Bei unsachgemäßer Verwendung des Produkts besteht ein erhöhtes Verletzungsrisiko.

- Betreiben Sie das Produkt nicht, wenn es sichtbare Schäden aufweist.
- Verwenden Sie das Produkt nicht, wenn die Batterien ausgelaufen sind.
- Öffnen Sie keinesfalls das Gehäuse des Produkts. Lassen Sie Reparaturen stattdessen von qualifizierten Fachkräften durchführen. Wenden Sie sich dazu an eine qualifizierte Fachwerkstatt. Bei eigenhändig durchgeführten Reparaturen oder falscher Bedienung verfallen jegliche Gewährleistungs- und Haftungsansprüche.



**Gefahren für Kinder und Personen mit verringerten physischen, sensorischen oder mentalen Fähigkeiten (beispielsweise teilweise Behinderte, ältere Personen mit**

## **Einschränkung ihrer physischen und mentalen Fähigkeiten) oder Mangel an Erfahrung und Wissen (beispielsweise ältere Kinder).**

- Dieses Produkt kann von Kindern ab 8 Jahren und darüber sowie Personen mit verringerten physischen, sensorischen oder mentalen Fähigkeiten oder Mangel an Erfahrung und Wissen benutzt werden, wenn sie beaufsichtigt oder bezüglich des sicheren Gebrauchs des Produktes unterwiesen wurden und die daraus resultierenden Gefahren verstehen.
- Halten Sie Kinder jünger als 8 Jahre vom Produkt fern.
- Kinder dürfen nicht mit dem Produkt spielen.
- Reinigung und Benutzerwartung dürfen nicht von Kindern ohne Beaufsichtigung durchgeführt werden.
- Lassen Sie Kinder nicht mit der Verpackungsfolie spielen. Sie können sich beim Spielen darin verfangen und ersticken.

### **Batteriehinweise**



### **Verletzungsgefahr!**

Eine unsachgemäße Handhabung von Batterien kann zum Entweichen von Gas, zum Austreten von Elektrolyt (Batterieflüssigkeit),

### zu einem Brand oder zu einer Explosion führen.

- Stellen Sie beim Einlegen der Batterien die korrekte Polarität sicher. Diese wird in den Batteriefächern angegeben. Durch eine falsche Installation kann das Produkt beschädigt werden.
- Schließen Sie Batterien nicht kurz.
- Bewahren Sie ausgepackte Batterien so auf, dass sich die Batteriekontakte nicht berühren, um Kurzschlüsse zu vermeiden.
- Bewahren Sie Batterien am besten in der Originalverpackung auf.
- Halten Sie ausgepackte Batterien von Metallgegenständen fern, um Kurzschlüsse zu vermeiden. Nehmen Sie Batterien nicht auseinander.
- Nehmen Sie keine Modifikationen an Batterien vor.
- Quetschen oder deformieren Sie Batterien nicht und bohren Sie Batterien nicht an.
- Werfen Sie Batterien nicht in offenes Feuer.
- Erhitzen Sie Batterien nicht und schweißen oder löten Sie nicht direkt an Batterien.
- Verwenden Sie Batterien nicht weiter, falls sie beschädigt sind.
- Laden Sie keine nicht-wiederaufladbaren Batterien auf.
- Vermeiden Sie ein Überentladen der Batterien.
- Nehmen Sie wiederaufladbare Batterien aus dem Produkt, bevor Sie sie aufladen.
- Alte und neue Batterien sowie Batterien unterschiedlichen Typs oder Herstellers nicht mischen.



- Verbrauchte Batterien unverzüglich aus dem Gerät entfernen und richtig entsorgen.
- Batterien nicht auseinandernehmen.

 **WARNUNG!**

**Erstickungs- und Gesundheitsgefahr!**

Das Verschlucken von Batterien kann zum Erstickten führen. Ferner kann es zu Vergiftungen oder Verätzungen kommen, falls eine verschluckte Batterie ausläuft.

- Lassen Sie Kinder nicht mit den Batterien spielen.
- Lassen Sie Kinder nur unter Aufsicht einen Batteriewechsel vornehmen.
- Lagern Sie Batterien so, dass sie für Kinder und Tiere unzugänglich sind.
- Suchen Sie sofort einen Arzt auf, falls eine Batterie verschluckt wurde.

 **VORSICHT!**

**Verletzungsgefahr!**

Im Fall einer Fehlfunktion oder einer Beschädigung kann Elektrolyt (Batterieflüssigkeit) aus den Batterien

## auslaufen, was bei Berührung zu Verätzungen führen kann.

- Fassen Sie ausgelaufene Batterien nicht an.
- Vermeiden Sie jeden Kontakt mit ausgelaufenem Elektrolyt.
- Spülen Sie bei Kontakt mit ausgelaufenem Elektrolyt die Stelle mit klarem Wasser ab.
- Suchen Sie bei Augenkontakt sofort einen Arzt auf.

### HINWEIS!

## Beschädigungsgefahr!

Eine unsachgemäße Lagerung kann zu einer Beschädigung von Batterien führen.

- Entnehmen Sie die Batterie aus dem Produkt, wenn das Produkt für längere Zeit nicht verwendet wird.
- Lagern Sie Batterien an einem kühlen und trockenen Ort.

## Produktbeschreibung

Das Produkt dient zum Messen und Anzeigen einer Vielzahl von Wetter- und Klimadaten.

Die dazugehörigen Funksensoren **11** messen die Außentemperatur und Luftfeuchtigkeit während die Basisstation **1** das Raumklima misst.

Die Zeit und das Datum werden ebenfalls angezeigt.

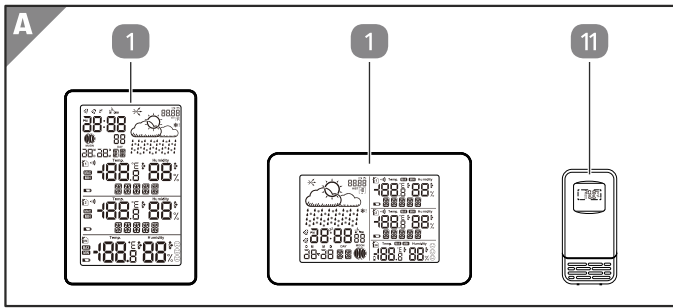

## Info über Zeitsignale

Das Produkt verfügt über die Möglichkeit, ein DCF77 Zeitsignal zu empfangen. Die Sendeanlage befindet sich in Deutschland im Ort Mainflingen in der Nähe von Frankfurt am Main. Die Sendereichweite beträgt ca. 2000 km. Gesendet wird die Mitteleuropäische Zeit (UTC+1/+2).

Wenn das Produkt das Zeitsignal empfängt, synchronisiert es die Zeit und das Datum mit dem Zeitsignalsender. Sollten Sie sich in einer anderen Zeitzone befinden, können Sie die Zeit vor- oder zurückstellen.

Wenn keine Signale gefunden werden, können Sie die Uhrzeit und das Datum auch manuell einstellen (siehe Kapitel „Basisstation für den Betrieb vorbereiten“).

## Erstinbetriebnahme

### Produkt und Lieferumfang prüfen

## **HINWEIS!**

### **Beschädigungsgefahr!**

Wenn Sie die Verpackung unvorsichtig mit einem scharfen Messer oder anderen spitzen Gegenständen öffnen, kann die Oberfläche des Produkts beschädigt werden.

- Gehen Sie beim Öffnen vorsichtig vor.
- 1. Nehmen Sie das Produkt aus der Verpackung.
- 2. Prüfen Sie, ob die Lieferung vollständig ist (siehe Kapitel „Lieferumfang“).
- 3. Prüfen Sie das Produkt und die Einzelteile auf Schäden. Nehmen Sie ein beschädigtes Produkt nicht in Betrieb und wenden Sie sich über die auf der Garantiekarte angegebene Serviceadresse an den Hersteller.

## Displayübersicht zur Erstinbetriebnahme

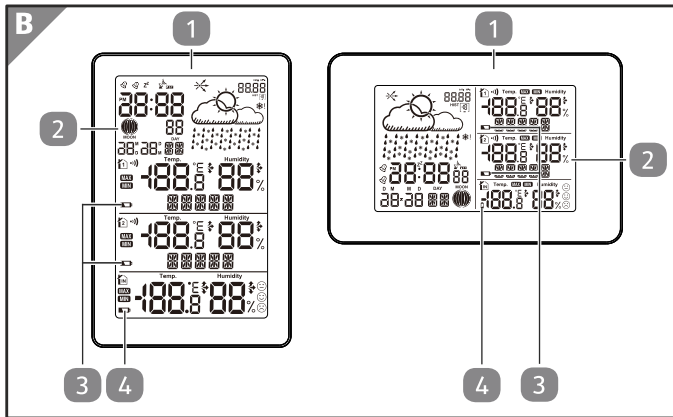

### Funksensor für den Betrieb vorbereiten

#### Batterien einsetzen oder wechseln

Die Vorbereitung muss für jeden Außensensor **11** der für den Betrieb mit der Basisstation **1** vorgesehen ist, durchgeführt werden.



Wechseln Sie die Batterien **14**, sobald ein Batterieindikator **4** / **3** auf dem Display **2** der Basisstation **1** aufleuchtet.

## Erstinbetriebnahme

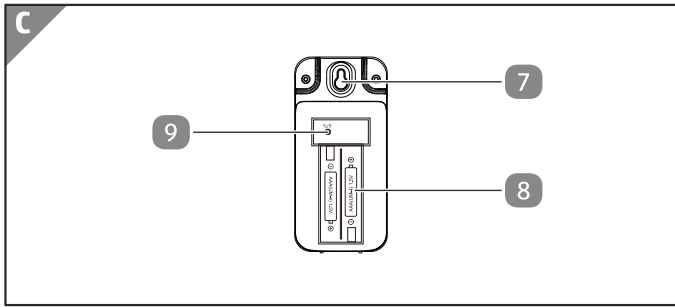

1. Öffnen Sie das Batteriefach **8** an der Rückseite des Funksensors **11**.
2. Legen Sie 2 Batterien **14** (Größe: AAA, im Lieferumfang enthalten) in das Batteriefach ein. Achten Sie auf die richtige Polarität der Batterien (+ oder -). Entfernen Sie zum Wechseln der Batterien zunächst die alten Batterien.
3. Schließen Sie die Batteriefachabdeckung.

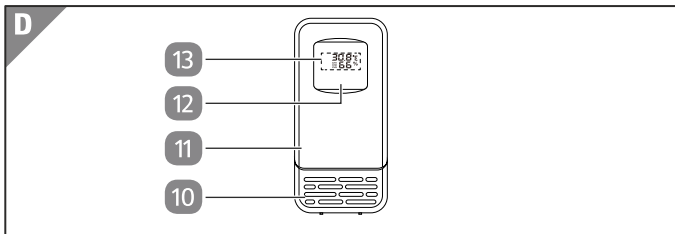

Auf dem Display **13** des Funksensors **11** können Sie die gemessenen Wetterdaten (Temperatur und Luftfeuchtigkeit) ablesen.

Um die Temperatureinheit zu ändern, drücken Sie die Taste ° C/ °F **9** .

Der Funksensor sendet die Wetterdaten automatisch 1 mal pro Minute an die Basisstation **1** . Während des Sendevorgangs leuchtet das Signallicht **12** auf.

### Funksensor montieren



### Verletzungsgefahr!

Beschädigte Leitungen können einen Stromschlag, einen Brand oder einen Wasseraustritt verursachen.

- Vergewissern Sie sich vor dem Bohren, dass sich keine Gas-, Wasser- oder Stromleitungen an der Bohrstelle befinden.



Beachten Sie die unten aufgeführten Tipps, um einen bestmöglichen Signalempfang zu gewährleisten. Überprüfen Sie im Zweifel die Qualität der Signalübertragung vor der Montage.

- Montieren Sie einen Funksensor **11** an einem trockenen, schattigen Ort (z. B. unter einem Dach).
- Der maximale Abstand zwischen der Basisstation **1** und einem Funksensor darf 100 m (barrierefreier Direktabstand) nicht überschreiten. Baumaterialien wie Betonwände

## Erstinbetriebnahme

---

reduzieren oder verhindern den Signalempfang zwischen der Basisstation und einem Funksensor.

- Positionieren Sie weder die Basisstation noch einen Funksensor auf dem Boden. Dadurch wird der Sendebereich beschränkt.
- Elektronische Geräte wie Fernsehgeräte und Computer können den Signalempfang stören.

Bei niedrigen Temperaturen im Winter kann die Leistung der Batterien **14** eines Funksensors **11** erheblich nachlassen. Dadurch wird der Sendebereich reduziert.

Montieren Sie einen Funksensor mit der Aufhängeöse **7** (Nagel oder Schraube sind nicht im Lieferumfang enthalten) an einer Wand.

Die Messöffnungen **10** dürfen nicht blockiert werden.



## Basisstation für den Betrieb vorbereiten

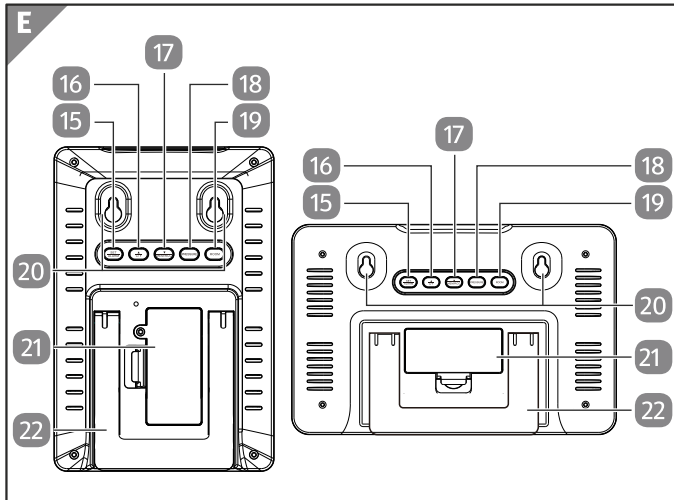

15 Taste SET/ALARM

16 Taste UP / °C/°F

17 Taste DOWN / MEM/RCC

18 Taste PRESSURE

19 Taste ROOM

20 Aufhängeösen

21 Batteriefachabdeckung

22 Bügel

### Batterien einsetzen oder wechseln



- Wechseln Sie die Batterien **14**, sobald der Batterieindikator **4** aufleuchtet.
  - Wenn die Batterien entnommen werden, wird die Basisstation **1** auf die Werkseinstellungen zurückgesetzt. Sie müssen die Einstellungen der Basisstation erneut durchführen
1. Entfernen Sie die Batteriefachabdeckung **21** an der Rückseite der Basisstation **1**.
  2. Legen Sie 2 Batterien **14** (Größe: AAA, im Lieferumfang enthalten) in das Batteriefach ein. Achten Sie auf die richtige Polarität der Batterien (+ oder -). Entfernen Sie zum Wechseln der Batterien zunächst die alten Batterien.
  3. Schließen Sie das Batteriefach.
  4. Das Display **2** schaltet sich ein und es ertönt ein Signalton.
  5. Warten Sie ca. 10 Minuten. Während dieser Zeit sammelt die Basisstation die Wetterdaten und empfängt die Zeitsignale.

### Voreinstellung der Wettervorhersage

Nach dem Einlegen der Batterien in die Basisstation **1** werden alle Ziffern im Display **2** angezeigt.

### Sensoren koppeln



Beton, Metall, elektronische Geräte oder Stromleitungen können den Signalempfang stören. Bei Empfangsschwierigkeiten versuchen Sie die Position der Sensoren **11** oder der Basisstation **1** zu ändern.

Nach der Voreinstellung der Wettervorhersage sucht die Basisstation **1** 3 Minuten nach Signalen der Sensoren **11**.

Wenn die Sensoren betriebsbereit sind, werden diese automatisch verbunden. Die Außentemperaturen **36** und Luftfechtigkeiten **34** (siehe Kapitel „Wetterdaten“) werden im Display **2** der Basisstation **1** angezeigt.

### DCF77 Zeitsignalsuche



Während der Zeitsignalsuche wird die Displaybeleuchtung ausgeschaltet und Außentemperaturen werden nicht empfangen.



Wenn das Zeitsignal nicht empfangen werden kann, können Sie die Uhrzeit auch manuell einstellen. Sie können die automatische Zeitsignalsuche deaktivieren. Drücken und halten Sie die Taste DOWN / MEM/RCC **17** für 3 Sekunden.

Nach der Kopplung sucht die Basisstation **1** nach dem DCF77 Zeitsignal und das DCF Symbol **50** (siehe Kapitel „Zeitfunktionen“) blinkt. Wenn das Zeitsignal innerhalb von 3-7 Minuten empfangen wurde, wird die Uhrzeit am Display **2** angezeigt und das DCF Symbol wird konstant angezeigt.

Wenn kein Zeitsignal empfangen wird, kann die Zeitsignalsuche manuell ausgeführt werden.

Drücken und halten Sie die Taste DOWN / MEM/RCC **17** für 3 Sekunden. Das DCF Symbol beginnt zu blinken und die Zeitsignalsuche wird ausgeführt.

Sie können die Zeitsignalsuche abbrechen. Drücken und halten Sie während der Zeitsignalsuche die Taste DOWN / MEM/RCC **17**. Das DCF Symbol wird nicht mehr angezeigt.

Die Zeitsignalsuche wird täglich um 01:00 bis 05:00 ausgeführt.

### Manuelle Einstellungen



Wenn 30 Sekunden lang keine Taste gedrückt wird, werden die bisherigen Änderungen übernommen und das Produkt kehrt in den normalen Anzeigemodus zurück.



Durch Drücken und halten der Tasten UP / °C/°F **16** und DOWN / MEM/RCC **17** während der manuellen Einstellung, ändern sich die Werte schneller.

Diese Funktion ermöglicht Ihnen das Einstellen von:

- Tastentöne, Maßsystem, Zeiteinstellungen, Anzeigesprache

### Einstellungen ändern:

1. Drücken und halten Sie die Taste SET/ALARM **15** bis auf dem Display **2** der erste Wert blinkt.

*Folgende Werte werden nacheinander angezeigt und können geändert werden:*

Time Zone - Year - Month - Date - Date mode - 12/24h - Hour - Minute - Display Language

Folgende Sprachen sind verfügbar: SW = Schwedisch, IT = Italienisch, SP = Spanisch, FR = Französisch, GE = Deutsch, EN = Englisch, DA = Dänisch

Ändern Sie die Werte wie folgt:

2. Drücken Sie die Tasten UP / °C/°F **16** und DOWN / MEM/RCC **17** um den Wert zu ändern.
3. Drücken Sie die Taste SET/ALARM **15** um den Wert zu speichern.

*Nach dem Speichern des letzten Wertes kehrt die Anzeige des Displays wieder in die Normalanzeige zurück.*

## Aufstellen oder Montieren



- Montieren Sie die Basisstation **1** für einen bestmöglichen Signalempfang in der Nähe eines Fensters oder stellen Sie sie in der Nähe eines Fensters auf. Sorgen Sie für ausreichende Entfernung zu elektronischen Geräten.
- Elektronische Geräte wie Fernseher und Computer können den Signalempfang stören.
- Stellen Sie bei einer Wandmontage vor dem Bohren von Löchern sicher, dass keine elektrischen Kabel, Gas- oder Wasserleitungen unter der Wandfläche verlaufen.

**Aufstellen:** Klappen Sie den Bügel **22** aus und stellen Sie die Basisstation **1** an eine geeignete Stelle.

**Wandmontage:** Montieren Sie die Basisstation **1** mit den Aufhängeösen **20** (Nägels oder Schrauben sind nicht im Lieferumfang enthalten) an einer Wand.

# Bedienung

## Übersicht des Displays

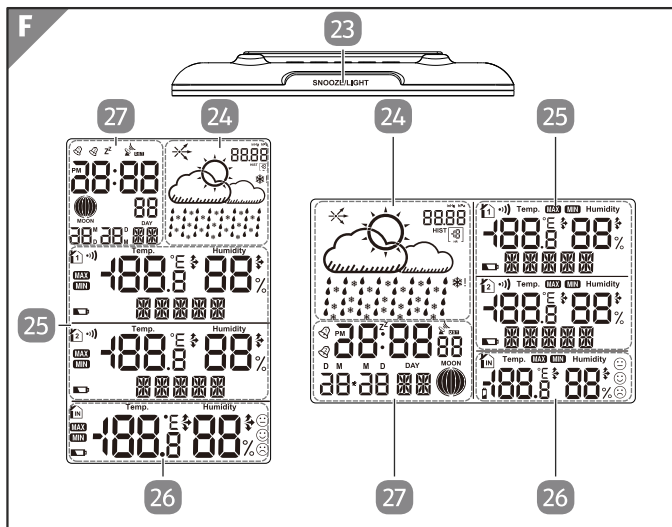

- 23 Taste SNOOZE/ LIGHT
- 24 Anzeigebereich für Wetterinformationen
- 25 Anzeigebereich für außen
- 26 Anzeigebereich für innen
- 27 Anzeigebereich für Zeitfunktionen

## Wetterdaten

Die Wetterdaten werden im Anzeigebereich für außen 25 und Anzeigebereich für innen 26 angezeigt.

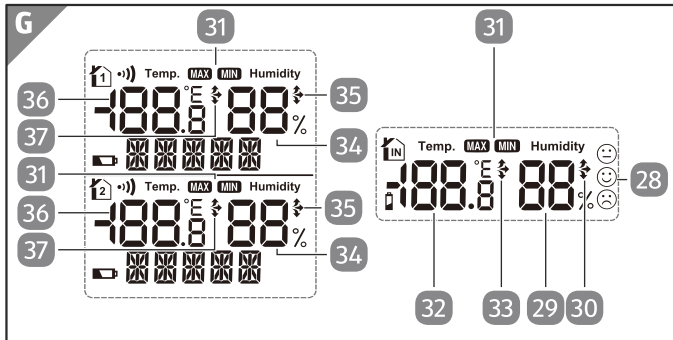

## Bedienung

---

- |    |                                 |    |                                 |
|----|---------------------------------|----|---------------------------------|
| 28 | Raumklimabewertung              | 33 | Trend (Temperatur, innen)       |
| 29 | Luftfeuchtigkeit (innen)        | 34 | Luftfeuchtigkeit (außen)        |
| 30 | Trend (Luftfeuchtigkeit, innen) | 35 | Trend (Luftfeuchtigkeit, außen) |
| 31 | MAX/MIN Indikator               | 36 | Temperatur (außen)              |
| 32 | Temperatur (innen)              | 37 | Trend (Temperatur, außen)       |

### Maximal- und Minimalwerte

Drücken Sie im normalen Anzeigemodus die Taste MEM/RCC **17**, um die maximalen/minimalen Werte für Temperatur **32** / **36** und Luftfeuchtigkeit **29** / **34** anzuzeigen. Nach ca. 5 Sekunden werden automatisch wieder die aktuellen Werte angezeigt.

1. Um die Maximalwerte anzuzeigen, drücken Sie einmal die Taste MEM/RCC **17**. Die MAX/MIN-Indikatoren **31** zeigen MAX an.
2. Um die Minimalwerte anzuzeigen, drücken Sie ein zweites Mal die Taste MEM/RCC. Die MAX/MIN-Indikatoren zeigen MIN an.
3. Um wieder die aktuellen Wetterdaten anzuzeigen, drücken Sie ein drittes Mal die Taste MEM/RCC. Die MAX/ MIN-Indikatoren erlöschen.

Um die gespeicherten Werte zu löschen, halten Sie die Taste MEM/RCC ca. 3 Sekunden lang gedrückt.



## Temperatur- und Luftfeuchtetrend

Für die von der Basisstation **1** und von den Funksensoren **11** gemessene Temperatur und Luftfeuchtigkeit wird der Trend in Form eines Pfeils **30** / **33** / **35** / **37** neben dem entsprechenden Wert angezeigt.

Trend	Änderung innerhalb der letzten 60 Minuten	
	Temperatur	Luftfeuchtigkeit
↗ Steigend	+1 °C oder mehr	+5% oder mehr
→ Keine Änderung	Weniger als 1 °C	Weniger als 5%
↘ Fallend	-1°C oder mehr	-5% oder mehr

## Raumklima

Die Bewertung des Raumklimas wird über die folgenden Symbole der Raumklimabewertung **28** angegeben:

Luftfeuchtigkeit	<40% Trocken	40-70% Angenehm	>70% Schwül
Temperatur			
< 20 °C	☹	keine Anzeige	☹
20-28 °C	☹	☺	☹
> 28 °C	☹	keine Anzeige	☹

## Wetterinformationen

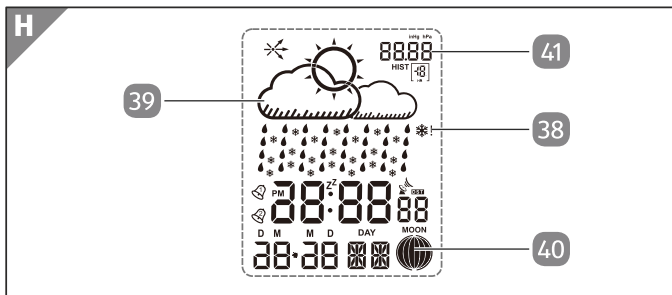

38 Frostindikator

40 Mondphasen

39 Wettervorhersage

41 Luftdruck

### Wettervorhersage



Beim ersten Betrieb können die Details zur Wetterprognose ca. 12 Stunden lang noch nicht verwendet werden, da das Produkt in dieser Zeit die Wetterdaten sammeln und auswerten muss.







Das Produkt berechnet für die nächsten 12 Stunden Wettervorhersagen, die auf den gesammelten Wetterdaten basieren. Die Prognosen liefern eine ungefähre Angabe über die künftige Wetterentwicklung.

Die Wettervorhersagedaten werden im Bereich für die Wettervorhersage **39** angezeigt.

Die Wetterprognose wird über die folgenden Symbole angegeben:



Bei feuchtem Wetter und Außentemperaturen unter 0 °C gelten folgende Informationen  
 Regnerisch --> Schnee  
 Gewitter --> Starker Schneefall

 <p>Sonnig</p>	 <p>Leicht bewölkt</p>
 <p>Bewölkt</p>	 <p>Regnerisch</p>
 <p>Gewitter</p>	 <p><b>Frostwarnung</b></p> <ul style="list-style-type: none"> <li>- Wenn der Funksensor <b>11</b> eine Temperatur zwischen -3 °C und 1 °C misst, besteht Frostgefahr und der Frostindikator <b>38</b> blinkt.</li> <li>- Wenn die Temperatur konstant unter -3 °C fällt, wird der Frostindikator ununterbrochen auf dem Display <b>2</b> angezeigt.</li> </ul>

## Bedienung

### Mondphasen

Die Mondphasen **40** werden im Anzeigebereich für die Wetterinformationen **24** angezeigt und automatisch aktualisiert.

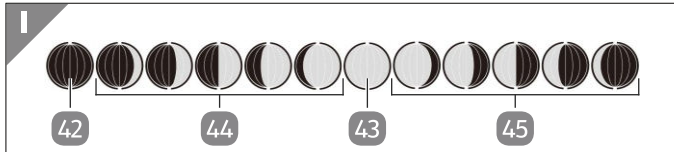

**42** Neumond

**44** Zunehmender Mond

**43** Vollmond

**45** Abnehmender Mond

### Zeitfunktionen

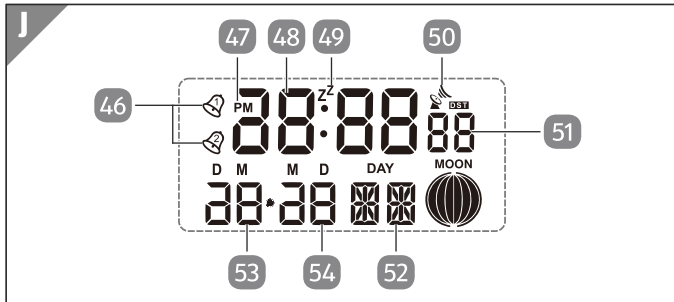

46	Alarmsymbole 1 und 2	50	DCF Symbol
47	AM/PM-Symbol für Uhrzeitanzeige 12h oder 24h	51	Sekunden
48	Uhrzeit	52	Wochentag
49	Schlummersymbol	53	Datum / Monat
		54	Monat / Datum

Im Anzeigebereich für die Zeitfunktionen **27** werden unter anderem der Wochentag **52**, Datum / Monat **53**, das Monat / Datum **54** sowie die Uhrzeit **48** angezeigt.

## Alarm

Wenn die eingestellte Alarmzeit erreicht wird, ertönt der Weckton und das entsprechende Alarmsymbol **46** wird angezeigt.

1. Drücken Sie eine Taste außer der SNOOZE/ LIGHT **23** auf der Basisstation **1** um den aktiven Alarm zu beenden.
2. Drücken Sie die Taste SNOOZE/ LIGHT **23** um den aktiven Alarm zu pausieren.
3. Die Displaybeleuchtung wird nach 5 Sekunden ausgeschaltet und das Schlummersymbol **49** blinkt.  
Nach 5 Minuten ertönt der Weckton erneut.  
Der Alarm kann 7 mal pausiert werden.

*Wenn keine Taste gedrückt wird, wird der Alarm nach 2 Minuten beendet.*

### Einstellen der Alarmzeit 1 oder 2



Ein aktiver Alarm wird durch die Symbole **46** angezeigt.

1. Drücken Sie die Taste SET/ALARM **15** einmal für die Einstellung von Alarm 1 und ein zweites Mal für Alarm 2.
2. Drücken und halten Sie die Taste SET/ALARM für 2 Sekunden. *Die Stunden der Uhrzeitanzeige **48** blinken.*
3. Drücken Sie die Tasten UP / °C/°F **16** oder DOWN / MEM/RCC **17** um die Stunde einzustellen.
4. Drücken Sie die Taste SET/ALARM um den Wert zu bestätigen.
5. Drücken Sie die Tasten UP / °C/°F oder Down / MEM/RCC um die Minute einzustellen.

*Die Alarmzeit wurde eingestellt.*

### Alarm 1 oder Alarm 2 aktivieren

Drücken Sie die Taste SET/ALARM **15** einmal für die Einstellung von Alarm 1 und ein zweites Mal für Alarm 2.

Drücken Sie die Tasten UP / °C/°F **16** oder DOWN / MEM/RCC **17** um den aktuellen Alarm zu aktivieren / deaktivieren.

Das entsprechende Alarmsymbol **46** wechselt (wird angezeigt / wird nicht angezeigt).

### Alarmzeit prüfen

Drücken Sie die Taste SET/ALARM **15** einmal für die Anzeige der Alarmzeit 1 und ein zweites Mal für Alarm 2.

## Sommerzeit / Winterzeit

Während der Sommerzeit wird das Symbol DST neben dem Zeitsignalsymbol **5** angezeigt. Die Uhrzeit wird automatisch umgestellt. Während der Winterzeit wird das DST Symbol nicht angezeigt.

Wenn die Uhrzeit nicht über das DFC77 Zeitsignal synchronisiert wird, wird die Sommerzeit und die Winterzeit nicht automatisch umgestellt und das DST Symbol wird während der Sommerzeit nicht angezeigt.

## Luftdruckeinstellung

1. Drücken Sie im normalen Anzeigemodus die Taste PRESSURE **18** für die Anzeige des Luftdrucks der letzten 12 Stunden.
2. Drücken und halten Sie die Taste PRESSURE bis die Wettervorhersage **39** blinkt.
3. Drücken Sie die Tasten UP / °C/°F **16** oder DOWN / MEM/RCC **17** um die Anzeige zu ändern.  
Folgende Anzeigen sind auswählbar: Wettervorhersage - hPa/in Hg
4. Drücken Sie die Taste UP / °C/°F oder die Taste DOWN / MEM/RCC um den angezeigten Wert zu ändern.
5. Drücken Sie die Taste PRESSURE um den Wert zu speichern.

## Raumnamen einstellen

1. Drücken Sie im normalen Anzeigemodus die Taste ROOM **19**  
Einmaliges Drücken: Raumname von Kanal 1 wird angezeigt  
Zweimaliges Drücken: Raumname von Kanal 2 wird angezeigt

## Bedienung

---

2. Folgende Werte können entsprechend der Spracheinstellung (Siehe Kapitel „Basisstation für den Betrieb vorbereiten“) einstellen:

Deutsch	BAD	BETT	KIND1	KIND2	GARTN
Englisch	BATH	BEDRM	KID1	KID2	YARD
Französisch	BAIN	SOMML	ENF1	ENF2	JARDN
Italienisch	BAGNO	SONNO	BAMB1	BAMB2	GIARD
Spanisch	BANO	DORMI	NINO1	NINO2	JARDN
Dänisch	BADEV	SOEVN	BARN1	BARN2	HAVE
Schwedisch	BADRM	SOEMN	BARN1	BARN2	TRADG

Ändern Sie den voreingestellten Wert folgendermaßen:

1. Drücken Sie die Taste UP / °C/°F **16** oder die Taste DOWN / MEM/RCC **17** um den Wert zu ändern.
2. Drücken Sie die Taste SET/ALARM **15** um den Wert zu speichern.

## Display-Hintergrundbeleuchtung

Drücken Sie die Taste SNOOZE/LIGHT **23** , um die Hintergrundbeleuchtung des Displays **2** kurz einzuschalten.



## Störung und Behebung

Problem	mögliche Ursache und Lösung
DFC77 Zeitsignale werden nicht empfangen.	<ul style="list-style-type: none"> <li>- Überprüfen Sie, ob der Aufstellungsort oder Montageort für den Signalempfang geeignet ist.</li> <li>- Starten Sie die Zeitsignalsuche manuell (siehe Kapitel „DCF77 Zeitsignalsuche“).</li> <li>- Stellen Sie die Uhrzeit manuell ein (siehe Kapitel „Basisstation für den Betrieb vorbereiten“)</li> </ul>
Die Basisstation <b>1</b> empfängt keine Signale von den Sensoren <b>11</b> .	<ul style="list-style-type: none"> <li>- Stellen Sie sicher, dass sich keine elektrischen Geräte in der Nähe der Sensoren oder der Basisstation befinden.</li> <li>- Überprüfen Sie den Ladezustand der Batterien der Sensoren <b>3</b> .</li> <li>- Positionieren Sie die Basisstation näher an den Sensor oder umgekehrt.</li> </ul>

## **Reinigung und Aufbewahrung**

### **Reinigung**

#### **HINWEIS!**

#### **Kurzschlussgefahr!**

In das Gehäuse eingedrungenes Wasser oder andere Flüssigkeiten können einen Kurzschluss verursachen.

- Tauchen Sie das Produkt niemals in Wasser oder andere Flüssigkeiten.
- Halten Sie das Produkt niemals unter fließendes Wasser.
- Achten Sie darauf, dass kein Wasser oder andere Flüssigkeiten in das Gehäuse gelangen.

#### **HINWEIS!**

#### **Beschädigungsgefahr!**

Unsachgemäßer Umgang kann zu Beschädigungen des Produkts führen.

- Verwenden Sie keine aggressiven Reinigungsmittel, Bürsten mit Metall- oder Nylonborsten sowie keine scharfen oder metallischen Reinigungsgegenstände wie Messer, harte Spachtel und dergleichen. Diese können die Oberflächen beschädigen.



Verwenden Sie kein Mikrofasertuch zum Reinigen des Displays.

### Reinigung Funk Wetterstation

1. Reinigen Sie das Produkt mit einem leicht angefeuchteten Tuch. Bei Bedarf können Sie etwas Geschirrspülmittel verwenden. Lassen Sie alle Teile danach trocknen.
2. Vor der weiteren Verwendung oder Lagerung: Trocknen Sie alle Teile mit einem sauberen Tuch.

### Aufbewahrung

#### HINWEIS!

### Beschädigungsgefahr!

- Entfernen Sie die Batterien aus dem Produkt, wenn sie leer sind. Entfernen Sie die Batterien auch dann, wenn Sie das Produkt über einen längeren Zeitraum nicht benutzen. Andernfalls können die Batterien auslaufen und Schäden verursachen.

### Aufbewahrung

Alle Teile müssen vor dem Aufbewahren vollkommen trocken sein.

- Bewahren Sie das Produkt stets an einem trockenen Ort auf.
- Schützen Sie das Produkt vor direkter Sonneneinstrahlung.
- Lagern Sie das Produkt für Kinder unzugänglich und bei einer Lagertemperatur zwischen +5 °C und +20 °C (Zimmertemperatur).

### Technische Daten

Artikelnummer:	838734
Modell:	WS-0307-w-v / WS-0307-w-h / WS-0307-b-v / WS-0307-b-h

#### Basisstation

Batterien*:	3 V DC (2x 1,5 V); Typ: LR3/R3/AAA
Messbereich für die Temperatur:	0 °C bis 40 °C
Messbereich für die relative Luftfeuchte:	20 % bis 95 %
Frequenz DCF77 Signal:	77,5 kHz
Empfangsfrequenz:	433,92 MHz
Betriebstemperatur:	0 °C bis 40 °C
Abmessungen (B x H x T)	
WS-0308-w-h / WS-0308-b-h:	185 x 120 x 25 mm
WS-0308-w-v / WS-0308-b-v:	104 x 153 x 24,4 mm

#### Funksensor

Batterien*:	3 V DC (2x 1,5 V); Typ: LR3/R3/AAA
Schutzklasse:	III
Messbereich für die Temperatur:	-15 °C bis 60 °C
Messbereich für die relative Luftfeuchte:	20 % bis 95 %
Sendefrequenz:	433,92 MHz
Reichweite:	max. 100 Meter (in offenem Gelände)
Abgestrahlte maximale Sendeleistung:	-13 dBm
Betriebstemperatur:	-15 °C bis 60 °C
Schutzart:	IPX4
Abmessungen (B x H x T):	50 x 105,7 x 24 mm

## \*Angaben zu Batterien

Hersteller:	ZHEJIANG MUSTANG BATTERY CO.,LTD
Postanschrift:	No.818 Rongji Road, Luotuo.District.Ningbo, China
Web:	www.mustangbattery.com
e-Mail:	trade20@mustangbattery.com
Importeur:	Jaxmotech GmbH
Postanschrift:	Ostring 60, 66740 Saarlouis, Deutschland
Web:	www.jaxmotech.de
e-Mail:	info@jaxmotech.de
Marke:	ACTIV ENERGY
Chemische Zusammensetzung:	Alkaline

## Entsorgung

### Verpackung entsorgen



Entsorgen Sie die Verpackung sortenrein. Geben Sie Pappe und Karton zum Altpapier, Folien in die Wertstoffsammlung.

### Altgerät entsorgen

Anwendbar in der Europäischen Union und anderen europäischen Staaten mit Systemen zur getrennten Sammlung von Wertstoffen.



#### **Altgeräte dürfen nicht in den Hausmüll!**

Sollte das Gerät einmal nicht mehr benutzt werden können, so ist jeder Verbraucher gesetzlich verpflichtet, Altgeräte getrennt vom Hausmüll, z. B. bei einer Sammelstelle seiner Gemeinde/seines Stadtteils, abzugeben. Damit wird gewährleistet,

dass Altgeräte fachgerecht verwertet und negative Auswirkungen

## Entsorgung

---

auf die Umwelt und die menschliche Gesundheit vermieden werden.

Deswegen sind Elektrogeräte mit dem hier abgebildeten Symbol gekennzeichnet.



Das nebenstehende Symbol bedeutet, dass Batterien und Akkus nicht zusammen mit dem Hausmüll entsorgt werden dürfen. Verbraucher sind gesetzlich dazu verpflichtet, Batterien und Akkus einer getrennten Sammlung zuzuführen.

Batterien und Akkus können unentgeltlich bei einer Sammelstelle Ihrer Gemeinde/Ihres Stadtteils oder im Handel abgegeben werden, damit sie einer umweltschonenden Entsorgung sowie einer Wiedergewinnung von wertvollen Rohstoffen zugeführt werden können. Bei einer unsachgemäßen Entsorgung können giftige Inhaltsstoffe in die Umwelt gelangen, die gesundheitsschädigende Wirkungen auf Menschen, Tiere und Pflanzen haben.

In Elektrogeräten enthaltene Batterien und Akkus müssen nach Möglichkeit getrennt von ihnen entsorgt werden. Geben Sie Batterien und Akkus nur in entladendem Zustand ab.

Verwenden Sie wenn möglich wiederaufladbare Batterien anstelle von Einwegbatterien.

Kleben Sie bei lithiumhaltigen Batterien und Akkus vor der Entsorgung die Pole ab, um einen äußeren Kurzschluss zu vermeiden. Ein Kurzschluss kann zu einem Brand oder einer Explosion führen.

Batterien mit erhöhtem Schadstoffgehalt sind zudem mit den folgenden Zeichen gekennzeichnet: Cd = Cadmium, Hg = Quecksilber, Pb = Blei, Li = Lithium