

Mamibot

ROBOTSKI SESALNIK

EXVAC700-PIONEER

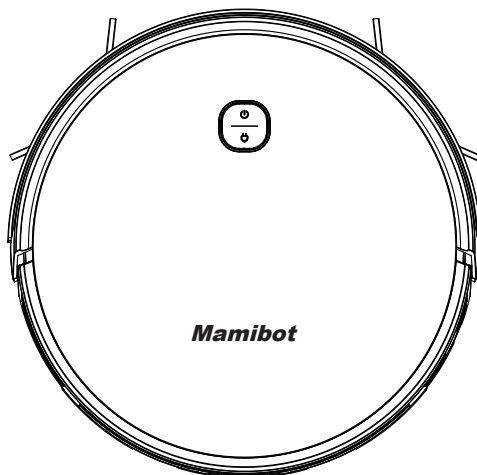

**NAVODILA ZA
UPORABO**

Hvala za nakup žiroskopskega navigacijskega robotskega sesalnika Mamibot EXVAC700 PIONEER.

Upamo, da vam bo PIONEER prinesel pametnejši in udobnejši način življenja.

Če naletite na kakršno koli težavo, ki ni omenjena tukaj, se obrnite na sales@mamibot.com.

Za več podrobnosti obiščite našo uradno spletno stran: <http://www.mamibot.com>.

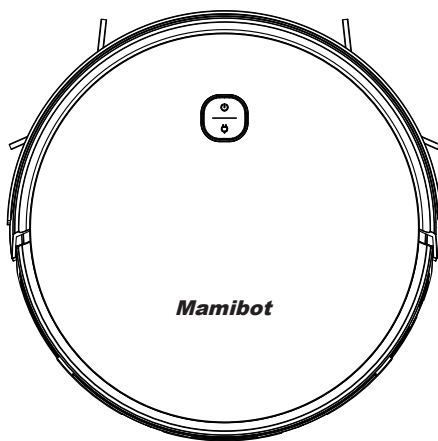

Pred uporabo tega izdelka preberite vsa navodila in jih pravilno shranite za prihodnjo uporabo.

Kazalo

Varnostna navodila

- 1 Opombe za glavno enoto in komponente
- 2 Opombe za baterijo
- 3 Kako odstraniti baterijo

Opis EXVAC700

- 4 Specifikacije
- 5 Kaj je v pakiranju
- 6-7 Sestavni deli EXVAC700

Uporaba EXVAC700

- 8-10 Priprava
- 11 Vklop / Izklop / Samodejno čiščenje / Naključno čiščenje / Čiščenje robov / Ročno upravljanje / Nastavitev urnika / Nastavitev časa / Pavza / Način spanja / Napake in rešitve
- 12 **Povezovanje aplikacije in rezervoarja za vodo**
 - Zahteve WiFi povezave
 - Povezovanje z aplikacijo in vrstni red
 - Kako uporabljati rezervoar za vodo
- 13 **Čiščenje in vzdrževanje**
- 13-17 Čiščenje stranskih krtač
- 18 Čiščenje 2v1 posode za prah in rezervoarja za vodo

- 19-20 Čiščenje valjčne krtače

- 21 Čiščenje ostalih delov
- 21-22 Frekvenca čiščenja in zamenjave delov
- 23

- 24-25 **Odpravljanje napak**

- 25 **Garancija**

- 26 **Nevarne snovi**

- 27 **Recikliranje in skladnost**

Varnostna navodila

Pozorno preberite vsa navodila in jih imejte pri roki za nastavitvev, uporabo in vzdrževanje. Vsako delovanje, ki je v nasprotju z naslednjimi navodili, lahko poškoduje EXVAC700-PIONEER ali povzroči poškodbe.

Opombe za glavno enoto in komponente

Opozorilo

01. Ne razstavljajte, popravljajte ali ponovno montirajte EXVAC700 brez dovoljenja; sicer lahko poškoduje EXVAC700 ali predstavlja nevarnost.
02. Izdelka ne uporabljajte v okolju, kjer obstaja nevarnost požara ali eksplozije.
03. Uporablja se lahko le originalna polnilna postaja; sicer se lahko EXVA700 poškoduje ali zagori.
04. Ne stojte ali sedite na EXVAC700; to bi lahko poškodovalo EXVAC700 ali povzročilo padec.
05. Če je kovinski del napajalnega vtiča prašen, ga obrišite s suho krpo.
06. Napajalni vtič je priključen na vhodno napetost 100–240 V AC. Prosim, da ga pravilno priključite v vtičnico in hranite izven dosega otrok.
07. Ne umivajte in ne namakajte glavnega ohišja in elektronskih dodatkov v vodi; sicer se lahko EXVAC700 poškoduje zaradi kratkega stika.
08. Ne poškodujte, obremenjujte, segrevajte, vlecite ali upogibajte EXVAC700.
09. Med čiščenjem bodite pozorni na varnost malčkov in starejših doma, da preprečite poškodbe (prosim, bodite posebej pozorni na malčke).
10. Ta izdelek je za domačo uporabo. Prosim, ne uporabljajte ga na prostem.
11. Ne dovolite, da kovina in prevodni materiali pridejo v stik z baterijo; to lahko povzroči kratek stik.
12. Ne dovolite, da bi ga uporabljali kot igračo. Pri uporabi s strani otrok ali v bližini otrok je potrebna posebna pozornost.

Pozornosti

01. Ne dotikajte se EXVAC700 z mokrimi rokami; to lahko povzroči električni udar.
02. Ne postavljajte EXVAC700 na mesta, kjer bi lahko zlahka padel, kot so mize, stoli, visoke ploščadi v sobi itd.
03. Izdelek ima prefinjen dizajn in ga je treba zaščititi pred dolgotrajno izpostavljenostjo sončni svetlobi.
04. Ne uporabljajte EXVAC700 v vlažnih okoljih, kot so kopalnice.
05. Ne postavljajte EXVAC700 v bližino cigaretnih ogorkov, vžigalnikov ali drugega odprtega ognja.
06. Po končanem polnjenju očistite EXVAC700.
07. Ko EXVAC700 dlje časa ne deluje, izklopite stikalo za vklop.
08. Pred uporabo natančno preverite, ali je napajalni kabel priključen na vtičnico in polnilno postajo, da preprečite poškodbe robota.

09. Pred uporabo EXVAC700 odstranite vse ranljive predmete na tleh, kot so steklo, svetilke in predmete, kot so žice in zavese, ki se lahko zapletejo s stransko krtačo in sesalnimi kanali.

10. Ko je posoda za prah polna, jo pravočasno izpraznite.

11. Prosimo, ne uporabljajte EXVAC700 za čiščenje gradbenih odpadkov.

12. Delovna temperatura izdelka se giblje od 0 °C do 40 °C; ne uporabljajte ga v okolju z visoko temperaturo.

13. Zavedajte se, da se EXVAC700 premika naokoli sam, zato bodite previdni, ko hodite po območju, kjer EXVAC700 čisti.

14. Preden EXVAC700 zavržete, odstranite baterijo iz robota. Ko odstranite baterijo, se prepričajte, da EXVAC700 ni priključen na vir napajanja. Za zaščito okolja varno reciklirajte baterijo.

Opombe za baterijo

Nevarnost

01. Vedno uporabljajte namenski paket baterij in polnilno postajo, da preprečite puščanje, segrevanje ali eksplozijo.

02. Ne povzročajte kratkega stika baterije in je ne odstranite; to lahko povzroči puščanje, segrevanje ali eksplozijo.

03. Ne prevažajte ali shranjujte skupaj z ogrlicami, lasnicami in drugimi kovinskimi predmeti; to lahko povzroči kratek stik, kar povzroči puščanje, segrevanje ali eksplozijo.

04. Baterije ne kurite ali segrevajte; to lahko povzroči puščanje, segrevanje ali eksplozijo.

Pozor

01. Če med polnjenjem odkrijete neobičajno pregrevanje, prenehajte z uporabo takoj, da preprečite puščanje, segrevanje ali eksplozijo.

02. Če želite podaljšati življenjsko dobo baterije, odstranite baterijo in jo postavite v hladno in suho okolje, če dlje časa ne bo v uporabi; s tem se boste izognili puščanju, segrevanju ali eksploziji.

03. Ne namakajte v vodi in ne pustite, da pride v stik s katero koli tekočino; sicer lahko povzroči puščanje, segrevanje in eksplozijo.

04. Prepričajte se, da ga takoj prenehate uporabljati v primeru kakršne koli izjeme (npr. razbarvanje ali deformacija), da preprečite puščanje, segrevanje in eksplozijo.

05. Pri recikliranju ali odlaganju baterije vedno uporabite lepilni trak za izolacijo elektrode baterije.

06. Če baterija pušča, jo obrišite s suho krpo, pravočasno reciklirajte ali zavržite.

07. Reciklirane baterije odložite v zabojnike za recikliranje, ki jih je postavila skupnost, hoteli, šole, veliki nakupovalni centri, supermarketi itd., ali pa lahko nevarne smeti zbirajo poklicne agencije za recikliranje.

Zavržene baterije morate odstraniti in zavreči v skladu z lokalnimi zakoni in predpisi.

⚠ **Opozorilo**

01. Ko je koža ali oblačila izpostavljena elektrolitu akumulatorja, jih takoj sperite s čisto vodo, da preprečite vnetje kože itd.
02. Ne uporabljajte polnilne baterije na drugih napravah. Ta baterija je primerna samo za EXVAC700.
03. Če ugotovite, da je zunanja škatla baterije deformirana in razširjena, ali če opazite puščanje elektrolitov, ne polnite ali nadaljujte z uporabo, da se izognete nevarnosti.
04. Baterije ne mečite ali močno udarjajte po njej; to lahko povzroči puščanje, segrevanje in eksplozijo.
05. Ne razstavlajte paketa baterij; to lahko povzroči eksplozijo baterije in iztekanje elektrolita, kar povzroči požar, eksplozijo in druge nevarnosti.
06. Paket baterij je treba zamenjati po 1 letu od nakupa.

Kako odstraniti baterijo

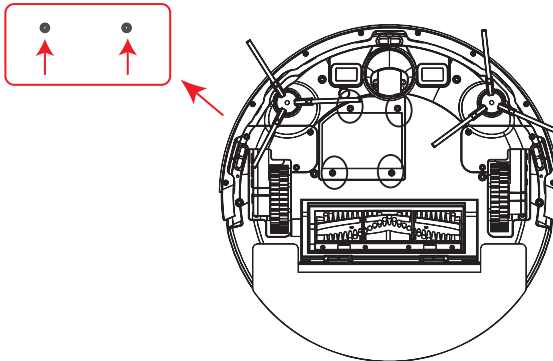

01. Baterijo je treba odstraniti iz EXVAC700, preden jo daste na odpad, in jo odložiti na določena mesta ali ustanove v skladu z lokalnimi predpisi.
02. Preden odstranite baterijo, izklopite robota.
03. Z izvijačem odvijte štiri vijake na spodnjem pokrovu.
04. Odstranite pokrov baterije, odklopite električne žice in odstranite baterijo.

Opis EXVAC700

Specifikacije

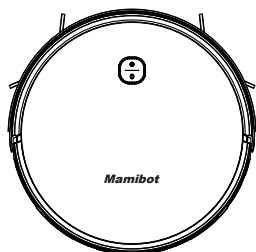

Model	EXVAC700
Ime	PIONEER
Velikost glavne enote	320*75 mm
Neto teža	okoli 2.62 kg
Vhodna napetost	19V $\overline{=}$ 0.6A
Nazivna moč	16W
Tip baterije	Li-ion baterija
Kapaciteta baterije	2600mAh
Napetost baterije	14.4V
Posoda za prah	340 ml
Rezervoar za vodo	250 ml
Čas delovanja	< 140 min
Čas polnjenja	okoli 5-6 ur

※ Podatki izvirajo iz laboratorija Mamibot Manufacturing USA Inc. Lahko se nekoliko razlikujejo od uporabniških podatkov, glede na dejanske izdelke. Zaradi stalnega izboljševanja izdelkov si pridržujemo pravico do kakršne koli tehnične in oblikovne spremembe brez predhodnega obvestila.

Kaj je v pakiranju

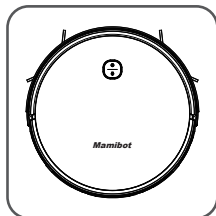

EXVAC700 x 1

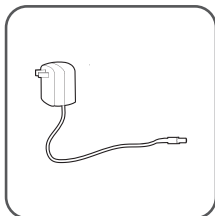

Adapter x 1

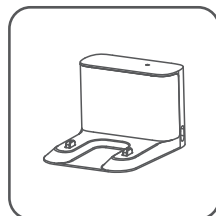

Polnilna postaja x 1

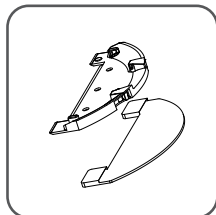

Plošča za pomivanje x 1

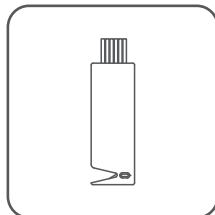

Orodje za čiščenje x 1

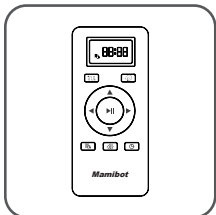

Daljinski upravljalnik x 1
AAA baterije x 2 (niso priložene)

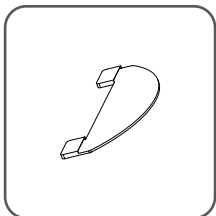

Krpa za pomivanje x 1

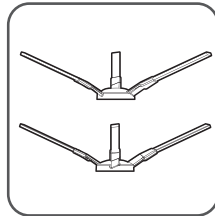

Stranske krtače x 4

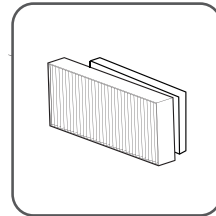

Dodatni HEPA filter x 1

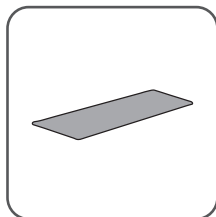

Dodatni sponge filter x 1

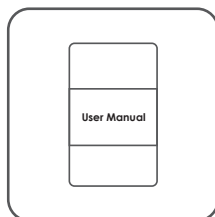

Navodila za uporabo x 1

Dodatki različnih serij se lahko nekoliko razlikujejo in so odvisni od dejansko prejetih izdelkov.

Komponente EXVAC700

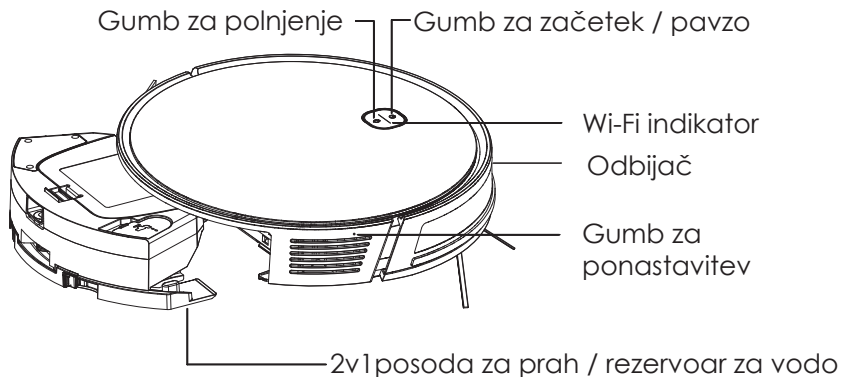

ZGORNJI POGLED

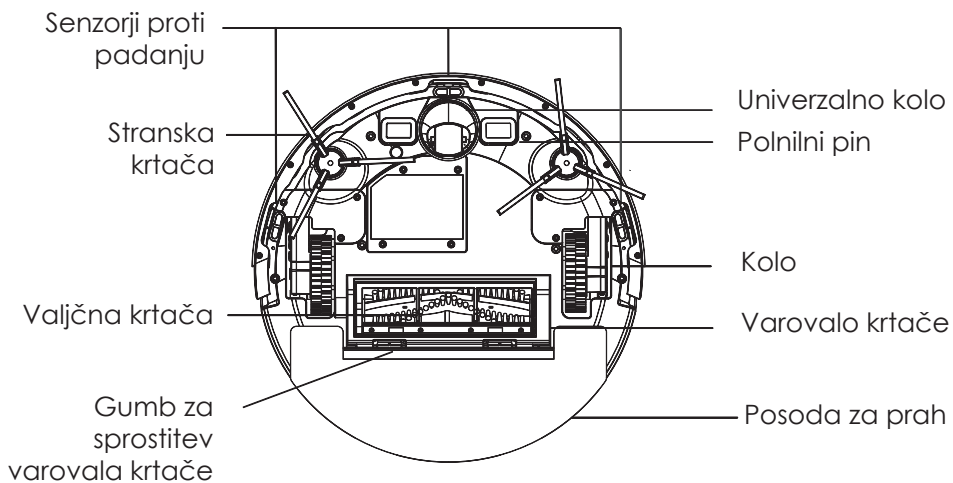

SPODNJI POGLED



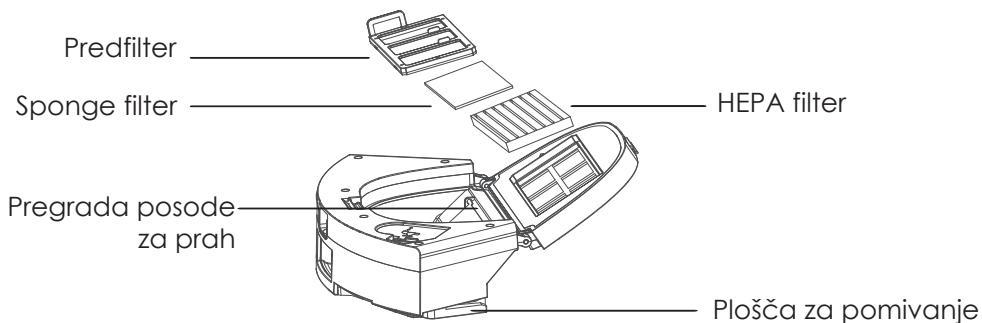

2v1 POSODA ZA PRAH / REZERVOAR ZA VODO

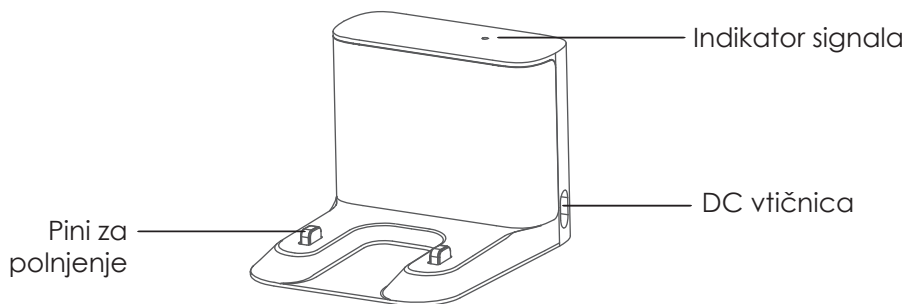

POLNILNA POSTAJA

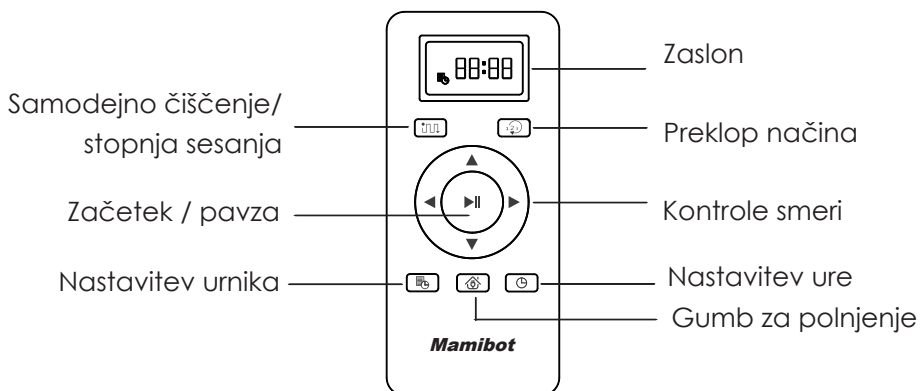

DALJINSKI UPRAVLJALNIK

* Pred uporabo v daljinski upravljalnik vstavite 2 bateriji AAA.

Uporaba EXVAC700

Priprava

Odstranite zaščitni trak

Pred uporabo EXVAC700 odstranite zaščitni trak z obeh strani.

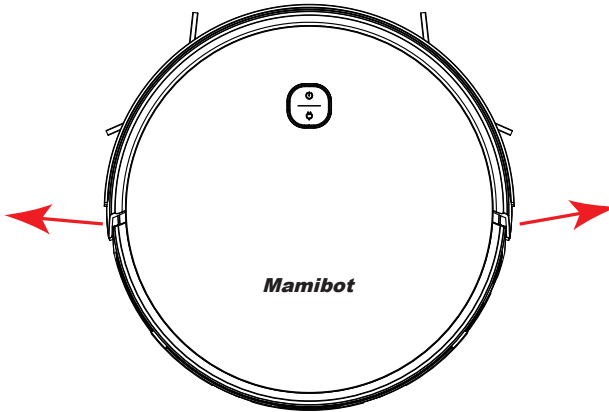

Polnjenje

1. Polnilno postajo postavite na ravno podlago in se prepričajte, da je polnilna postaja naslonjena na steno.
2. Odstranite vse predmete znotraj 0,5 m od leve in desne strani, 1,5 m od sprednjega dela polnilne postaje.
3. Namestite stransko krtačo na EXVAC700, nato priključite vir napajanja.
4. **Polnjenje:** postavite robota na polnilno postajo za polnjenje: lučka indikatorja polnjenja na robotu med polnjenjem utripa vijolično (če je baterija manj kot 20 %) ali modra (če je baterija več kot 20 %). Ko bo polnjenje končano, indikator sveti modro.

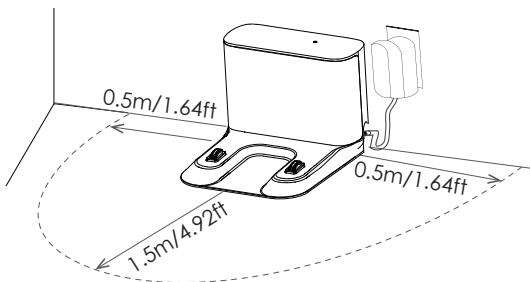

* Preverite lučko indikatorja polnilne postaje in se prepričajte, da sveti zeleno.

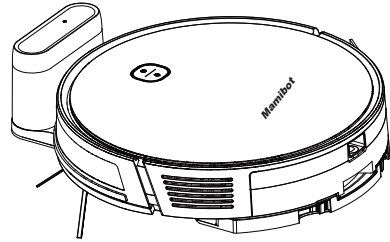
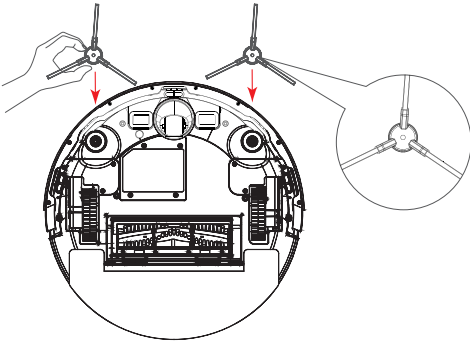

5. Samodejno polnjenje: EXVAC700 bo samodejno poiskal polnilno postajo za ponovno polnjenje, ko je napolnjenost baterije manjša od 20 % ali ko EXVAC700 zaključi s čiščenjem.

Pritisnite gumb za polnjenje v aplikaciji ali pritisnite gumb  na EXVAC700, ki se bo nato samodejno polnil.

6. Če robot ne najde polnilne postaje, se samodejno vrne na začetno točko ali se ustavi na mestu, kjer je robot prazen. Robota vrnite na polnilno postajo ročno.

Opombe:

- Polnilna postaja naj bo priključena na vir napajanja, sicer EXVAC700 ne bo mogel najti polnilne postaje.
- EXVAC700 je mogoče polniti samo z originalno polnilno postajo in adapterjem, ki ju zagotovi Mamibot.
- Polnilne postaje ne uporabljajte v okolju z visoko refleksijo, kot je okolje, ki je izpostavljeno neposredni sončni svetlobi, ali z ogledali v bližini.
- EXVAC700 ob prvi uporabi morda ne bo mogel hitro najti polnilne postaje, učinkovitost iskanja polnilne postaje se bo izboljšala po večkratnem delu.
- Čas polnjenja bo približno 5-6 ur.
- Če dlje časa ne bo deloval, izklopite robota.
- Napolnite EXVAC700 pravočasno, ko se baterija izprazni.
- Baterijo naj popravi in zamenja poprodajni servisni center ali lokalni prodajalec.



Priprava

△ Opombe

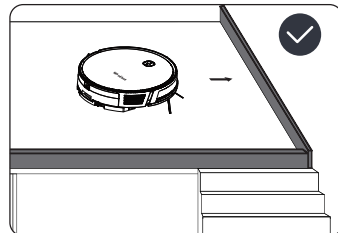
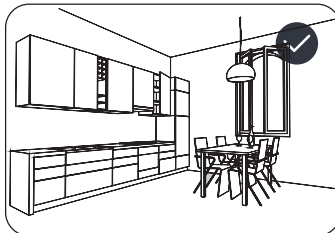
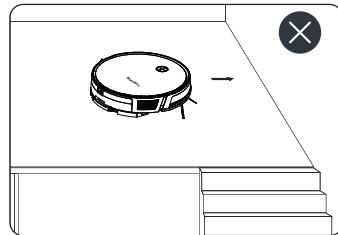
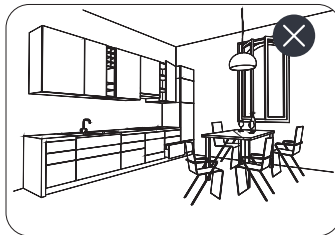
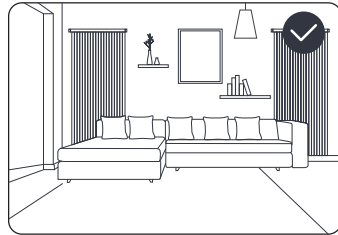
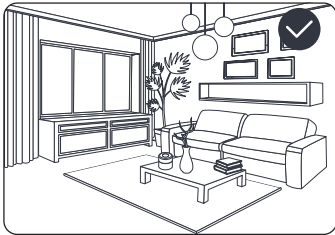
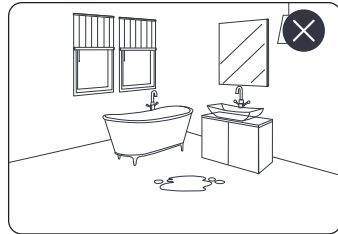
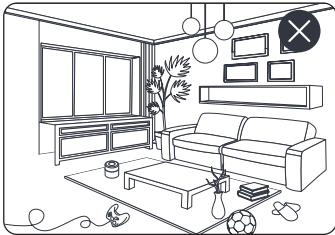
1. Preden zaženete EXVAC700, očistite žice in druge predmete, ki so raztreseni po tleh, ter odstranite lomljive, dragocene in potencialno nevarne predmete, ki jih je mogoče zlahka pasti. Preprečite, da bi vas robot zapletel, zagozdil, vlekel ali podrl; Ali pa lahko pride do osebne ali lastninske škode.
2. Izogibajte se uporabi tega izdelka v vodnem območju, sicer se lahko poškoduje vakuumski motor.
3. Prosimo, da postavite prepovedano območje ali ograje na stopnišču ali podobnih območjih.





Vklop / Izklop

Pritisnite in držite tipko  za 3 sekunde, da vklopite EXVAC700, indikator napajanja zasveti temno modro in EXVAC700 preide v stanje pripravljenosti. Ko je EXVAC700 v stanju mirovanja, držite in pritisnite tipko  5 sekund, da izklopite EXVAC700.

Opombe: Robota med polnjenjem ni mogoče izklopiti.

Samodejno čiščenje

Pritisnite tipko  na robotu ali gumb na daljinskem upravljalniku ali pametni gumb  v APP za začetek samodejnega čiščenja, robot samodejno načrtuje pot čiščenja glede na zemljevid, ustvarjen v »Cik-cak«.

Naključno čiščenje

Pritisnite naključni gumb v APP ali gumb za preklon načina  na daljinskem upravljalniku, da izberete naključno čiščenje, nato začnite s čiščenjem.

- * Priporočljivo je, da zaženete naključni način čiščenja za eno sobo.
- * Priporočljivo je, da zaprete vrata v načinu naključnega čiščenja.
- * EXVAC700 se bo vrnil na začetno mesto, če ne najde polnilne postaje ali ostane nekje, kjer je baterija prazna.

Čiščenje robov



Pritisnite gumb za sledenje steni v aplikaciji APP ali gumb za preklon načina  na daljinskem upravljalniku, da izberete čiščenje robov, nato začnite s čiščenjem.

* EXVAC700 se bo po končanem čiščenju robov vrnil na polnilno postajo.

Ročno upravljanje

Za ročno upravljanje EXVAC700 pritisnite gumb za ročno uporabo v aplikaciji APP ali  ročno ploščo na daljinskem upravljalniku.



Nastavitev urnika ali časa

Pritisnite gumb  in  za vstop v način za nastavitev urnika in način za nastavitev časa, nastavite urnik ali lokalni čas z ročno ploščo



pritisnite gumb  in  ponovno da potrditev nastavitvev.

Način premora in mirovanja

Med delom lahko pritisnete  na robotu ali gumb  na daljinskem upravljalniku, da zaustavite robota.

Če EXVAC700 preneha delovati več kot 10 minut, bo prešel v model mirovanja. Pritisnite na robotu , da prebudite EXVAC700, nato ga znova pritisnite ali pritisnite kateri koli drug gumb za čiščenje na daljinskem upravljalniku ali APP, da znova začnete s čiščenjem.

- * Robot med polnjenjem ne more preklopiti v način mirovanja.
- * Če čas mirovanja preseže 12 ur, se bo EXVAC700 samodejno izklopil.
- * Za naslednjo uporabo hranite robota na polnilni postaji.

Stanje napake

IČe EXVAC700 med delom naleti na napako, indikator napajanja hitro utripa rdeče, uporabniki bodo prejeli poziv od robota ali prejeli sporočilo od APP, preverite robota z odpravljanjem težav.

Opomba:

Pred čiščenjem očistite vse predmete na tleh, sicer lahko EXVAC700 povleče kable in povzroči izklop drugih gospodinjskih aparatov ali poškodbe predmetov ali kablov.

Povezovanje z aplikacijo in rezervoar za vodo

Wi-Fi zahteve za nastavitvev

Pred nastavitvijo Wi-Fi se prepričajte, da EXVAC700 in vaše omrežje Wi-Fi izpolnjujeta naslednje zahteve.

1. Omrežje Wi-Fi, ki ga uporabljate, je usmerjevalnik 2,4 GHz ali dvopasovni usmerjevalnik. EXVAC700 ne podpira frekvenčnega pasu 5 GHz.
2. Omrežje Wi-Fi, ki ga uporabljate, podpira 802.11b/g/n in protokol IPv4.
3. Prepričajte se, da v vašem SSID ni nezakonitih znakov, sicer Wi-Fi morda ne bo prepoznan.
4. Za povezavo ne uporabljajte navideznega zasebnega omrežja (VPN).
5. Pri vstopu se prepričajte, da je vaše geslo pravilno.
6. Prepričajte se, da je EXVAC700 popolnoma napolnjen ali na polnilni postaji in da je EXVAC700 vklopljen.
7. Prepričajte se, da slišite poziv za povezavo in da lučka stanja Wi-Fi utripa modro.
8. Prepričajte se, da so vaš EXVAC700, usmerjevalnik in pametni telefon čim bližje.

* Indikatorska lučka Wi-Fi:

Počasi utripa modro: EXVAC700 čaka na povezavo.

Hitro utripa modro: EXVAC700 se povezuje.

Sveti enakomerno (modra barva): EXVAC700 je povezan.

Ugasne: EXVAC700 ni konfiguriran ali je izklopljen.

Povezovanje z aplikacijo in vrstni red

1. Prenos aplikacije

Skenirajte spodnjo kodo QR (slika 1) ali (slika 2), da prenesete APP »Smart Mamibot« ali »Smart Life« iz App Store (naprave iOS) ali Google Play (naprave Android).



(Slika 1)

Smart Mamibot



(Slika 2)

Smart Life

2. Prijavite se/registrirajte ID »Smart Mamibot« ali »Smart Life«.

Vstopite v APLIKACIJO, prijavite se s svojim ID-jem »Smart Mamibot« ali »Smart Life«.

neposredno ali pa sledite navodilom in ustvarite nov uporabniški ID v skladu s slikami 3 do 7 (kot primer vzamemo aplikacijo "Smart Mamibot" za demonstracijo), nato se prijavite in vstopite v vmesnik APP.

3. Povezovanje EXVAC700 z aplikacijo

Tapnite " + " ikono ali »Dodaj napravo« in vstopite v vmesnik, kot je slika 8, da dodate EXVAC700 svojemu ID-ju Smart Mamibot: kliknite »pametni gospodinjski aparati«, nato kliknite »Robot Vacuum (Wi-Fi)«, kot je slika 9, vstopite v povezovalni vmesnik kot slika 10, uporabite 2,4 Ghz za povezavo wifi kot slika 10, vnesite geslo za wifi ali dostopno točko, nato vstopite v



Slika 3

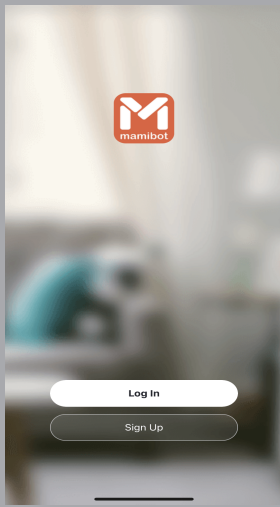

Slika 4

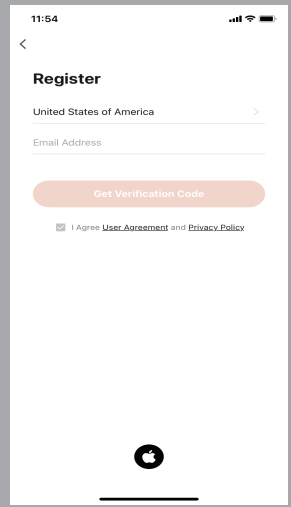

Slika 5

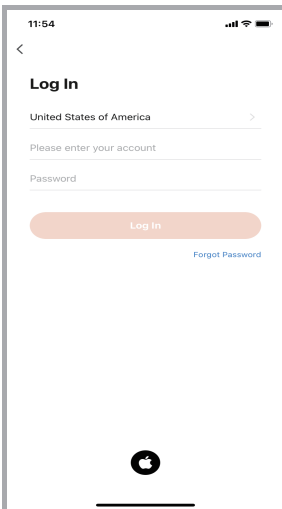

Slika 6

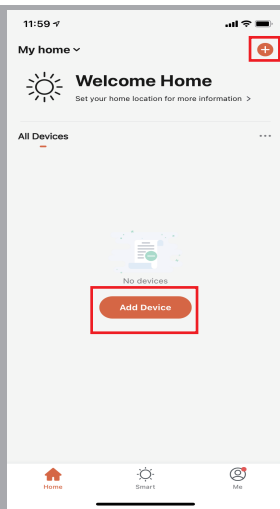

Slika 7

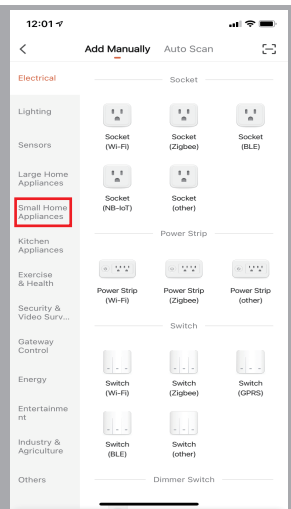

Slika 8

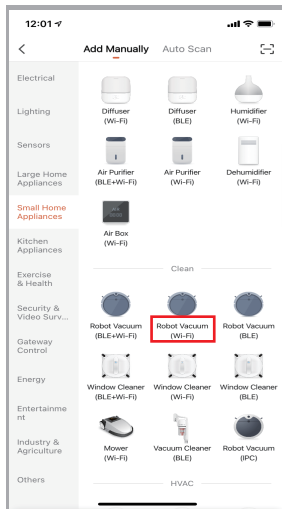

Slika 9

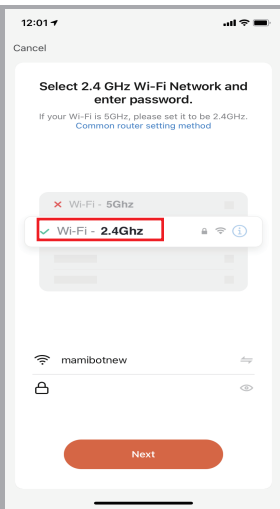

Slika 10

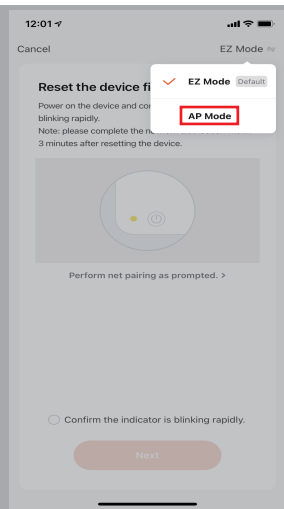

Slika 11

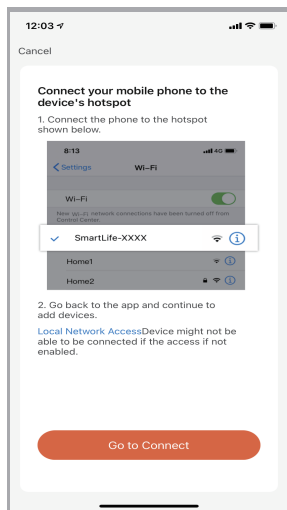

Slika 12

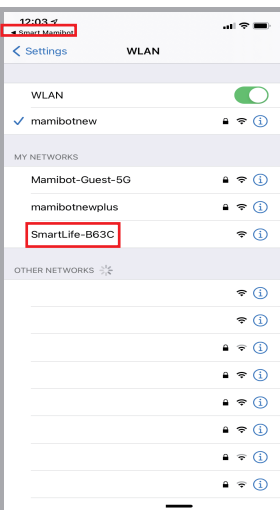

Slika 13

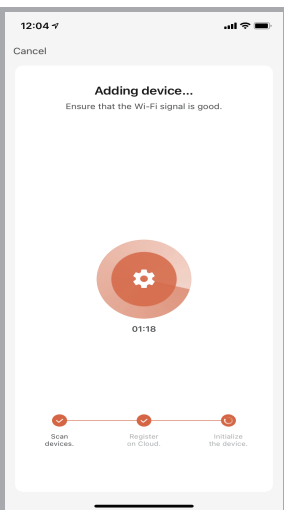

Slika 14

vmesnika na sliki 11, izberite »Način AP« in pritisnite gumb za polnjenje  na robotu 3 sekunde, dokler indikatorska lučka WIFI hitro ne utripa modro, nato pa pojdite na naslednji korak kot na sliki 12 (uporabniki lahko tudi vklopite bluetooth in povežite robota z načinom BLT, ki je podoben postopek). Povezovanje z dostopno točko "SmartLife XXXX", nato pa se vrnite v APP

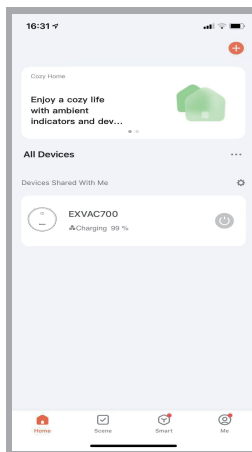

Slika 15

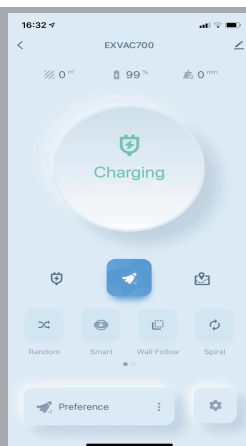

Slika 16

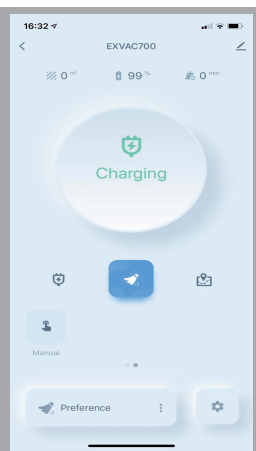

Slika 17

povezovalni vmesnik kot sl. 13 in sl. 14, po končani povezavi tapnite glavni vmesnik »Mamibot EXVAC700« kot sl. 15, nato vstopite v sliko 16 in sliko 17.

* **Ponastavite Wi-Fi:** Če se vaš mobilni telefon ne more povezati z robotom zaradi razlogov, kot so sprememba nastavitve usmerjevalnika, pozabljeno geslo ali drugih razlogov, vnesite konfiguracijski način Wi-Fi na svojem mobilnem telefonu glede na omrežje navodila za povezavo.

Če je robot v stanju čakanja na povezavo več kot 2 minuti, se bo funkcija Wi-Fi samodejno zaprla. Če želite robota ponovno povezati z mobilnim telefonom, pridržite in pritisnite gumb za zagon na robotu, da ponastavite nastavitve Wi-Fi.

3. Upravljanje EXVAC700 preko aplikacije A)

- V aplikaciji APP lahko uporabniki preverijo delovno stanje, čas čiščenja, očiščeno območje, stanje baterije itd. (slika 16).
- Uporabniki lahko zaženejo način pametnega čiščenja, način naključnega čiščenja, način čiščenja robov ali način spiralnega čiščenja (slika 16).
- Uporabniki lahko preverijo trenutno karto čiščenja (slika 20).
- Uporabniki lahko robota upravljajo ročno prek ročnega gumba (slika 17).
- Uporabniki lahko nastavijo vakuumsko sesanje s štirimi stopnjami tiho, standardno, moč in največ, nastavijo nivo vode, ko robot deluje v načinu brisanja (slika 18).
- Več funkcij je prikazanih v meniju "več", kot so nastavitve urnika, iskanje robota in čiščenje zapisov itd. (slika 19).

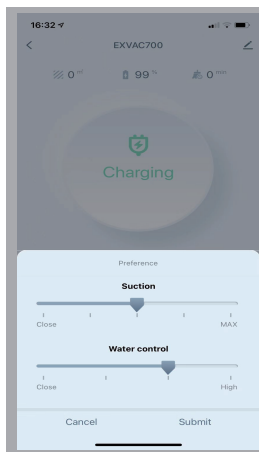

Slika 18

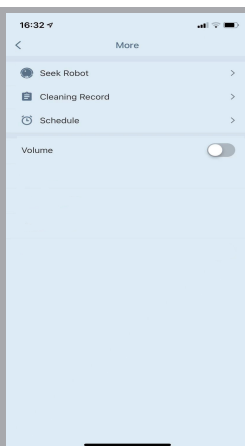

Slika 19

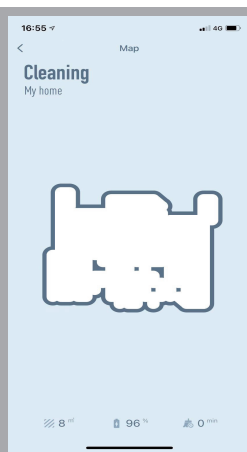

Slika 20

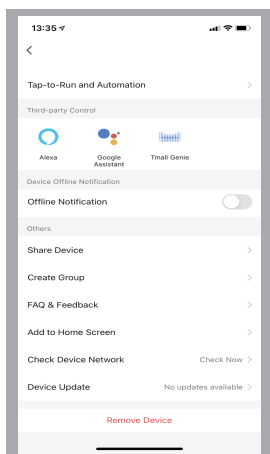

Slika 21

B). Klik. “  ” v glavnem vmesniku in vstopu v vmesnik Slika 21 lahko uporabniki spoznajo vodnike za povezovanje EXVAC700 s tretjim izdelovalcem, kot je Alexa, Google home itd., da ustvarijo skupino, preverijo omrežje naprave ali posodobijo vdelano programsko opremo robota ali odstranite napravo.

* Navodila za uporabo ali vmesniki se lahko razlikujejo od končnega izdelka, odvisno od dejanskih izdelkov.

* Da bi izboljšali izdelek, si pridržujemo pravico do nadgradnje APP ali izdelkov brez predhodnega obvestila ali obveznosti.

* Prosimo, pustite glavno stikalo vklopljeno, da lahko EXVAC700 opravi čiščenje po umiku.

* Prepričajte se, da je baterija višja od 20 %, če je baterija nižja od 20%, se bo EXVAC700 samodejno napolnil.

Kako uporabljati rezervoar za vodo

1). Odprite tesnilni pokrov rezervoarja za vodo, ga napolnite s čisto vodo in nato dobro pokrijte.

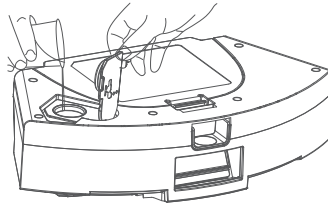

2). Mop iz mikrovlaken pritrdate na čistilno ploščo, tesno namestite čistilno ploščo na rezervoar za vodo.

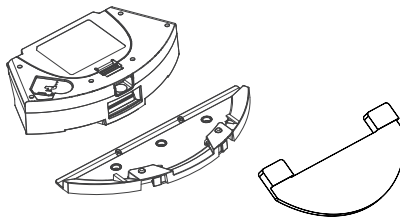

3). Namestite škatlo za prah 2v1 in rezervoar za vodo na EXVAC700, zaženite robota.

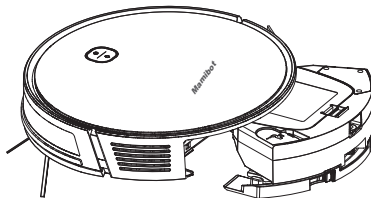

* Pozor

- V rezervoar za vodo ne dodajajte umazane vode ali jedke/vnetljive tekočine.
- Ne polijte vode po EXVAC700.
- Če voda steče v EXVAC700, čim prej prekinite vir napajanja, nato izklopite robota in se za pomoč obrnite na lokalnega distributerja.

Čiščenje in vzdrževanje

Čiščenje stranskih krtač

- Stranska krtača se lahko po daljši uporabi upogne ali poškoduje. Snemite stransko krtačo in jo očistite s čistilnim orodjem ali mehko krpo ali pa jo zamenjajte z novo stransko krtačo.
- Stransko krtačo lahko preoblikujete z vročo vodo, če je deformirana: stranske krtače postavite v vročo vodo za približno 10 minut, nato jih vzemite ven (prosimo, pazite nase, da vas vroča voda ne opeče).

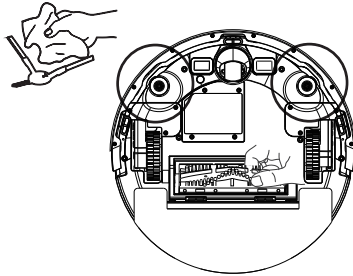

Čiščenje 2v1 posode za prah / rezervoarja za vodo

- 1). Pritisnite gumb za sprostitve posode za prah, da izvlčete posodo za prah.

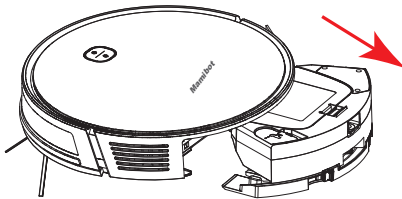

- 2). Izpraznite rezervoar za vodo, nato odprite posodo za prah in izpraznite smeti.

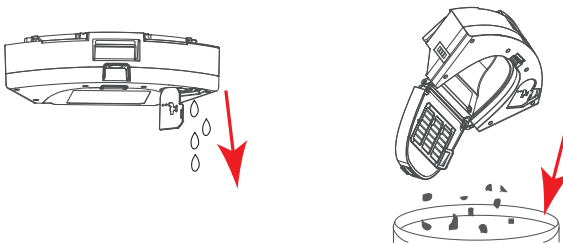

3).

- Krpo za brisanje odstranite s plošče za brisanje.
- Odstranite predfilter tako, da povlečete za kljuko na predfiltru, odstranite gobasti in HEPA filter.

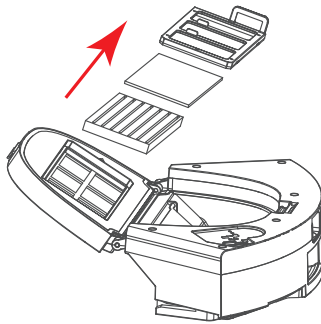

4).

- HEPA čistite samo s čistilnim orodjem, HEPA ne umivajte z vodo.
- Očistite posodo za prah, predfilter in gobo s čistilnim orodjem in čisto vodo.
- Krpo za brisanje očistite s čisto vodo.

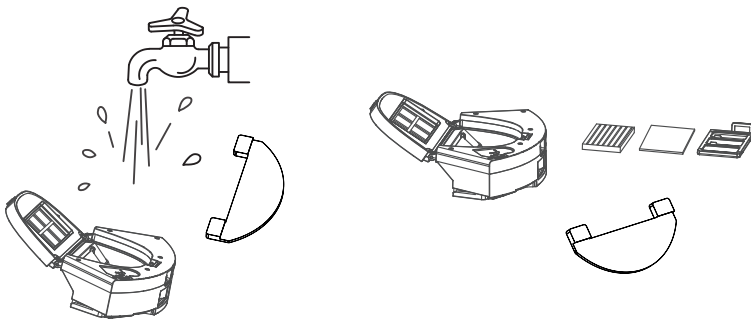

5).

- Posušite posodo za prah, Hepa, predfilter, gobo in krpo za brisanje, ne izpostavljajte HEPA sončni svetlobi.
- Zložite gobo, predfilter, HEPA nazaj v posodo za prah, nato pa posodo za prah vstavite nazaj v glavno enoto.

* Pred namestitvijo filtrov se prepričajte, da so predfilter, goba in HEPA filter suhi.

Čiščenje glavne krtače

- 1). Sprostite zaščito krtače in izvalcite valjčno krtačo.
- 2). Očistite valjčno krtačo s čistilnim orodjem.

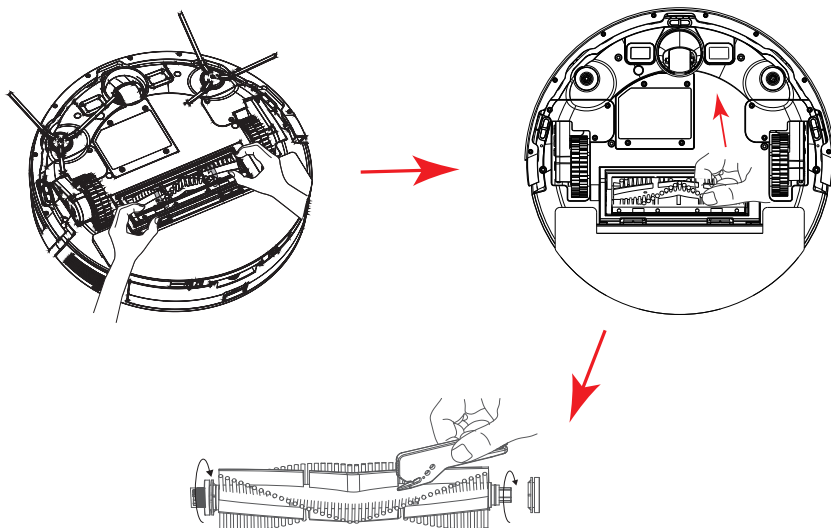

Čiščenje ostalih delov

- Očistite polnilne zatiče na EXVAC700 in polnilno postajo s suho in mehko krpo za brisanje.
- Očistite senzorje proti padcu s suho in mehko krpo za brisanje.
- Očistite odbijač s suho in mehko krpo za brisanje.
- Izvalcite univerzalno kolo in očistite dlake ali ostanke, ki so oviti ali zapleteni s kolesom, nato pa ga po končanem čiščenju znova namestite.
- Ročno obrnite stranska kolesa in jih očistite s suho in mehko krpo za brisanje.

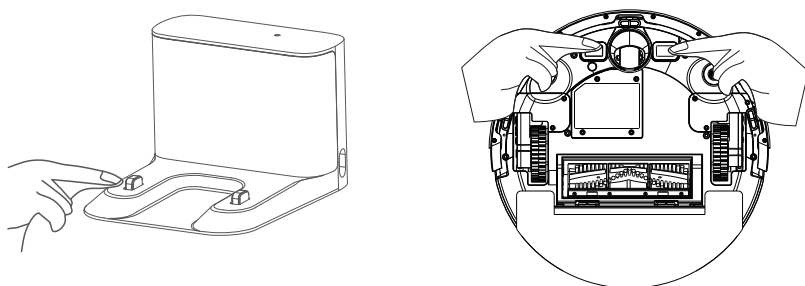

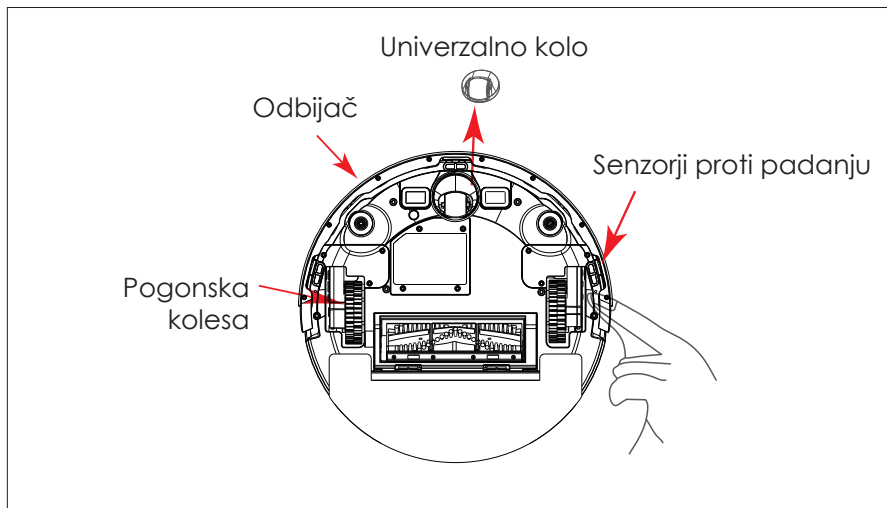

* Polnilni zatiči, senzorji proti padcu, odbijač, pogonska kolesa itd. vsebujejo občutljive elektronske komponente, zato za vzdrževanje ne uporabljajte mokre krpe.

Priporočena pogostost čiščenja/menjave

DEL	PRIPOROČENA POGOSTOST ČIŠČENJA / MENJAVE
Stranske krtače	Čiščenje vsak mesec; Zamenjava vsakih 3-6 mesecev
Glavna krtača	Čiščenje vsak mesec; Zamenjava vsakih 3-6 mesecev
Dust Box & Water Tank	Čiščenje po vsaki uporabi
HEPA filter	Čiščenje po 2-3 uporabah; Zamenjava vsakih 3-6 mesecev.
Predfilter	Čiščenje po 2-3 uporabah; Zamenjava vsakih 3-6 mesecev.
Gobasti filter	Čiščenje po 2-3 uporabah; Zamenjava vsakih 3-6 mesecev.
Krpa za pomivanje	Čiščenje po vsaki uporabi; Zamenjava vsakih 6-12 mes
Univerzalno kolo	Čiščenje vsak mesec
Senzorji proti padanju	Čiščenje vsak mesec
Odbijač	Čiščenje vsak mesec
Polnilni zatiči	Čiščenje vsak mesec
<p>Opomba: Zgornja frekvenca je samo za vašo referenco. Pogostost končnega čiščenja/menjave mora biti odvisna od vaše natančne pogostosti uporabe.</p>	

Odpravljanje težav

TEŽAVE	REŠITVE
EXVAC700 ni mogoče polniti	<ul style="list-style-type: none"> • Prepričajte se, da je polnilni kabel pravilno povezan z virom napajanja in polnilno postajo ter da lučka sveti. • Očistite polnilne zatiče na polnilni postaji in EXVAC700 s suho in mehko krpo, nato znova napolnite.
EXVAC700 ni mogoče aktivirati	<ul style="list-style-type: none"> • Prepričajte se, da je glavno stikalo vklopljeno. • Prepričajte se, da je EXVAC700 popolnoma napolnjen.
EXVAC700 nenadoma preneha delovati	<ul style="list-style-type: none"> • Preverite stanje baterije. • Prepričajte se, da način čiščenja ni spiralno čiščenje. • Preverite delovne pogoje in se prepričajte, da EXVAC700 ni ujet zaradi ovir. • Pritisnite gumb za ponastavitev, da ponastavite EXVAC700
EXVAC700 ne deluje po načrtu	<ul style="list-style-type: none"> • Prepričajte se, da je glavno stikalo vklopljeno. • Prepričajte se, da je EXVAC700 popolnoma napolnjen. • Prepričajte se, da se EXVAC700 na nekaterih mestih ne zatakne.
EXVAC700 se pred koncem čiščenja ponovno napolni	<ul style="list-style-type: none"> • EXVAC700 se bo vrnil na ponovno polnjenje, če je baterija nižja od 20%, poskrbite, da bo popolnoma napolnjena. • Ponastavite EXVAC700 na gumb za ponastavitev.
Delovna pot in zemljevid EXVAC 700 sta nenormalna	<ul style="list-style-type: none"> • S tal odstranite predmete, kot so kabli, čevlji. • Očistite senzorje proti padcu in odbijač z mehko krpo. • Kolesa naj bodo suha, pot bo nenormalna, če bodo mokra. • Nadgradite najnovejšo različico vdelane programske opreme prek nastavitve APP. • Ponastavite EXVAC700 na gumb za ponastavitev.
EXVAC700 med delom stopi nazaj	<ul style="list-style-type: none"> • Očistite infrardeče senzorje in odbijač z mehko krpo.
Sesalna moč je šibkejša kot prej	<ul style="list-style-type: none"> • Očistite in izpraznite posodo za prah. • Očistite predfilter, gobasti filter in HEPA ter jih posušite. • Očistite valjčno krtačo. • Očistite sesalno odprtino.
EXVAC700 se ne more povezati z omrežjem Wi-Fi	<ul style="list-style-type: none"> • Omrežje usmerjevalnika 5G ni na voljo za EXVAC700. Prepričajte se, da omrežje usmerjevalnika podpira 2,4 GHz. • Usmerjevalnik, EXVAC700 in pametni telefon naj bodo bližje drug drugemu, nadaljujte s povezavo v skladu s priročniki in navodili APP.

TEŽAVE	REŠITVE
EXVAC700 se ne more povezati z Alexa ali Google Home	<ul style="list-style-type: none"> • Preverite, ali imate nameščeno APP Alexa ali Google Home. • Prepričajte se, da so uporabniki sledili navodilom za povezavo.
EXVAC700 ponovi čiščenje nekaterih območij	<ul style="list-style-type: none"> • Prepričajte se, da so tla suha. • Običajno je, da EXVAC700 nekaj časa ponavlja čiščenje nekaterih območij zaradi navigacijske tehnologije žiroskopa.
Med čiščenjem je neobičajen hrup	<ul style="list-style-type: none"> • Preverite valjčno krtačo, stransko krtačo, kolo/pogonska kolesa in se prepričajte, da vsi dobro delujejo brez zapletov.
EXVAC700 je med čiščenjem zgrešil nekatera področja	<ul style="list-style-type: none"> • Preverite odbijač in senzorje proti padcu, jih očistite in se prepričajte, da se odbijač lahko normalno odbije.
EXVAC700 včasih ne najde polnilne postaje	<ul style="list-style-type: none"> • Prosimo, da pospravite predmete v sobah. • Med čiščenjem robota ne premikajte ročno. • Preverite signal Wi-Fi in se prepričajte, da je robot pod pokritostjo signala Wi-Fi. • Robota ročno postavite nazaj na polnilno postajo.
<p>Notice:</p> <ul style="list-style-type: none"> • EXVAC700 je samo za čiščenje notranjih prostorov, dobro deluje na trdih tleh, lesenih tleh, marmornih tleh ali kratkih preprogah. Redno čistite tudi EXVAC700. • Prosimo, da se obrnete na lokalnega distributerja ali poprodajni servisni center, če težave po teh ukrepih še vedno ni mogoče rešiti. 	

Pozor:

Vse navedene blagovne znamke v priročniku: Alexa, google home, google play, Apple, APP store, Tuya, Smart Life itd., blagovne znamke pripadajo registriranemu podjetju v ustreznih državah ali območjih.

Garancija

- EXVAC700 ima 2-letno omejeno garancijo (1 leto za baterijo) za izvirne napake v izdelavi ali materialu.
- Garancija velja le za pooblaščen distributerje Mamibot.
- Nepravilna uporaba ali uporaba, ki ni v skladu z uporabniškim priročnikom, razveljavi garancijo.
- Uporaba višje sile bo neveljavna.
- Običajna zmanjšanja, kot je staranje baterije, staranje HEPA, niso zajamčena.

* Ob vložitvi zahtevka shranite in predložite dokazilo o nakupu, S/N.

Recikliranje in skladnost



Simbol na izdelku ali na njegovi embalaži pomeni, da z izdelkom ni dovoljeno ravnati kot z gospodinjskimi odpadki. Namesto tega ga odnesite na ustrezno zbirno mesto za recikliranje električne in elektronske opreme. Če zagotovite pravilno odlaganje tega izdelka, boste pomagali preprečiti morebitne negativne posledice za okolje in zdravje ljudi, ki bi jih sicer lahko povzročilo neustrezno ravnanje z odpadki tega izdelka. Za podrobnejše informacije o recikliranju tega izdelka se obrnite na lokalno občino, službo za odvoz gospodinjskih odpadkov ali trgovino, kjer ste izdelek kupili.



Izdelek je v skladu z Direktivo 2014/53/EU kot spodaj: EN60335-1, EN60335-2, EN55014-1, EN55014-2, EN300 328, EN301 489-1, EN301 489-17..

Pridržujemo si pravico do sprememb besedila, dizajna in tehničnih specifikacij, ki se lahko spremenijo brez predhodnega obvestila.

Proizvajalec:

Mamibot Manufacturing (Shanghai) Co.,Ltd.
21st FL, No 1st, LN1040 Caoyang Rd, Shanghai, 200063. P.R.C.

Nadzoruje ga

Mamibot Manufacturing USA Inc.
One Commerce Center, 1201 Orange St, Wilmington, DE 19899 USA
Tel: 001 302-428-9888 sales@mamibot.com www.mamibot.com